



Integrated Music System  
R4 mk3

User guide	EN
Brugervejledning	DA
Bedienungsanleitung	DE
Guía del usuario	ES
Guide de l'utilisateur	FR
Manuale dell'utente	IT
Gebruikershandleiding	NL
Brukerveiledning	NO

Thank you for choosing our R4 Integrated Music System.

Please take the time to read this user guide as it will help you get the best from your radio.

With due care, we're confident your R4 will give you many years of listening pleasure but, should you need help or advice, please do not hesitate to contact us. As a British, family-run company, we pride ourselves on our customer service and will always do our utmost to help.

Once again, thank you for choosing Ruark Audio.

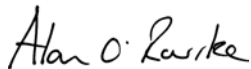
A handwritten signature in black ink that reads "Alan O'Rourke". The signature is written in a cursive, flowing style.

Alan O'Rourke  
Founder and managing director

# Contents

What's in the box	4	Headphones	17
Overview	5	Line out	17
Controls	6	Bluetooth	18
Remote control	7	DAB radio*	20
Getting started	8	FM radio	22
Common functions	10	Specifications	23
System settings	13	Troubleshooting	23
Alarms, snooze and sleep	14	Safety and regulatory information	24
CD	15	Guarantee information	27
USB	16	General care	27
Aux audio inputs	17		
Optical audio input	17		

\* not included in US version

# What's in the box

Ensure that all the parts listed below are in the box.

If any part is missing, do not use the music system. If purchased in the UK, contact us directly. If purchased outside the UK, please contact your Ruark Audio dealer.

1. R4 music system
2. Mains power cord (2m)
3. Remote control
4. Telescopic aerial
5. User guide
6. Aerial spanner

If possible, please retain carton and all packing materials.

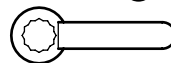
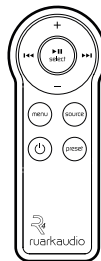
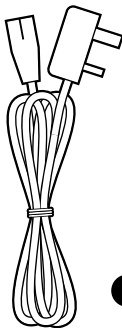
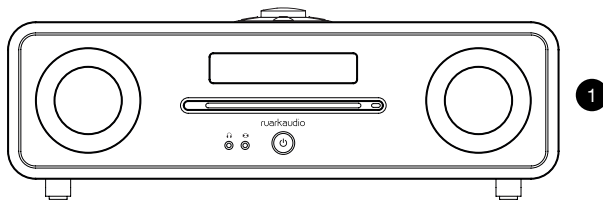

# Overview

- 8. Controls
- 9. Display
- 10. ⏻ (STANDBY)
- 11. Front Aux audio input
- 12. Headphone
- 13. CD eject
- 14. CD loading slot
- 15. Stereo speaker
- 16. Sub woofer
- 17. Line out audio output
- 18. Rear Aux audio input
- 19. Security slot
- 20. USB playback
- 21. Optical audio input
- 22. Aerial connector
- 23. Power switch
- 24. Mains power inlet

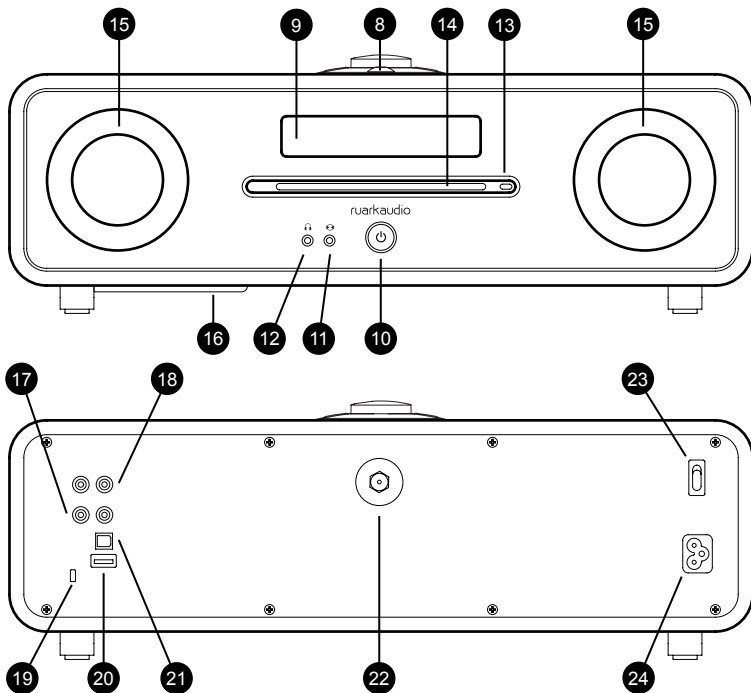

# Controls

- 24. **▶||** – press to play/pause a track or mute radio
- 25. **CONTROL KNOB / SELECT**  
Rotate to adjust volume from a Now-playing screen  
Rotate to browse menus, tracks or station lists  
Press to select
- 26. **▶▶|** – press to skip to next station/track/menu option
- 27. **||◀◀** – press to skip to previous station/track/menu option
- 28. **PRESET** – press to recall a saved station or press and hold for two seconds to save a radio station
- 29. **SOURCE** – press to change audio source
- 30. **ALARM/SLEEP** – press once to set alarm 1, press twice to set alarm 2 or press and hold for two seconds to set sleep timer
- 31. **MENU** – press to show the menu or navigate back to the previous menu or folder. Press and hold to return to the Now Playing screen.
- 32. **INFO** – press to change the displayed information about the current station or track
- 33. Indicator light – indicates your R4 is on and flashes when Bluetooth is ready to pair or when pressing a key on the remote.

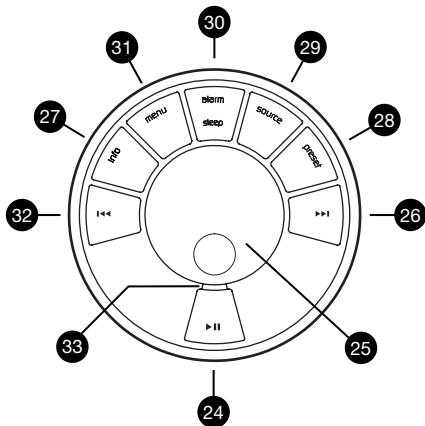

---

*How long you press a key is important*

*Press = tap or press and immediately release*

*Press and hold = press and release after two seconds*

---

# Remote control

- 34. **⏻ (STANDBY)** – press to power on or off the radio
- 35. **▶||/ SELECT** – Press to play/pause a track or mute radio or to select a menu item
- 36. **◀◀** – press to skip to previous station/track/menu option
- 37. **▶▶** – press to skip to next station/track/menu option
- 38. **SOURCE** – press to change audio source
- 39. **MENU** – press to show the menu or navigate back to the previous menu or folder
- 40. **VOL** – press + or - to change the volume
- 41. **PRESET** – press to recall a saved station or press and hold for two seconds to save a radio station.

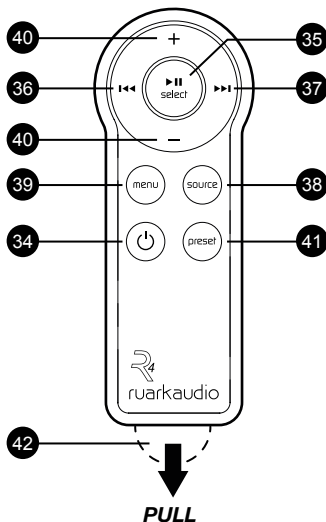

**NOTE:** before using your remote for the first time you must remove the orange plastic tab (42) to activate the battery.

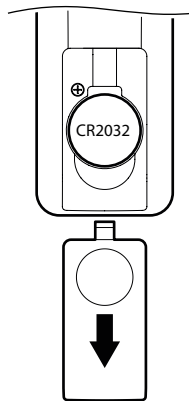

## Fitting battery

1. Press and slide the battery cover to remove it
2. Replace the CR2032 Lithium coin cell by sliding it under the spring contact, ensuring the flat side marked with + faces up
3. Slide the battery cover back

## Getting started

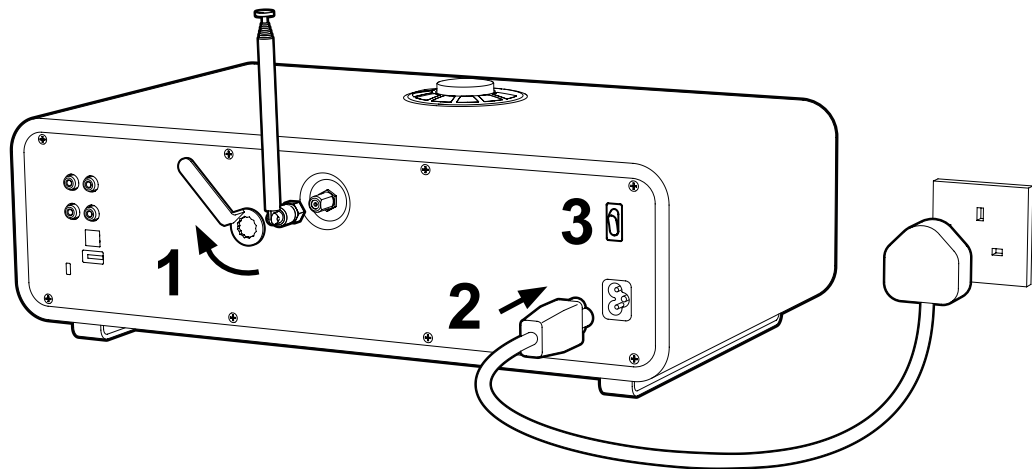



## 1. Fit aerial

Connect the aerial to the socket on the back of your R4 and carefully tighten the nut with the spanner provided.

Place your R4 on a suitable shelf or table and fully extend the aerial to ensure you get the best possible radio reception.

## 2. Connect power cord

Plug the mains power cord into the mains power socket on the back of your R4 and into a mains outlet.

## 3. Switch mains power on

Switch the mains power switch on the back of your R4 to the ON position. Your R4 is now in standby.

## 3. Turn on

Press  to turn your R4 on, the Ruark Audio logo will show.



When you turn on your R4 for the first time you will see the source select menu. Rotate the **CONTROL KNOB** to select the source you want to listen to and then press the knob to confirm.



# Common functions

## Switch on and to standby

Press **⏻** to turn your radio on/standby. You can turn your R4 completely OFF by switching the power switch on the back to OFF. Please note that alarms will not sound when the unit is OFF.

## Now-playing screens

Unless you're adjusting a setting, the screen will look like the example below.



- 42. Alarm icon
- 43. Station/track name
- 44. Radiotext, Album title, etc.

## Menu screens

The menus enable you to set the various options such as adjusting the bass and treble. To change a setting, press **MENU** to display the list of available options, rotate the **CONTROL KNOB** to scroll through the list, and then press the knob to confirm your selection.



- 45. Menu title
- 46. Menu option

## Navigating menu screens

**To change settings** – press **MENU**

**To scroll through options** – rotate **CONTROL KNOB** or press **▶▶** or **◀◀** keys

**To select option** – press **CONTROL KNOB**

**To return to previous options** – press **MENU**

**To exit menu** – press and hold **MENU** until the Now Playing screen is shown or wait for a few seconds.

---

*Currently saved settings are marked with an asterisk (\*)*

---

## Adjust volume

Rotate the **CONTROL KNOB** from any Now-playing screen.



Speaker volume and headphone volume are adjusted separately, so when headphones are plugged in the volume is shown as *Volume (HP)*.

**Please note:** rotating the **CONTROL KNOB** when a menu or station list is displayed will scroll through the options or stations and not change the volume.

## Change audio source

Press **SOURCE** to view the current source, rotate the **CONTROL KNOB** to scroll through the list of sources, then press the knob to select a source. (You can also press **SOURCE** repeatedly to cycle through the list of sources instead of rotating the knob.)

## Pause track or mute radio

Press **▶||** and then press again to resume listening.

## Play next/previous track

Press **▶▶** to skip to the next track in the folder or album, press **◀◀** to skip to the start of the current track, press again to skip to the previous track.

## Fast forward or rewind track

Press and hold **▶▶** or **◀◀** (may not work with Bluetooth).

## Change FM radio station

Press **▶▶** or **◀◀** to seek the next or previous station. See FM section for more details.

## Change DAB radio station

Press **▶▶** or **◀◀** to show the station list. Press again or rotate the **CONTROL KNOB** to scroll through the list of stations, then tune to currently displayed station by pressing the **CONTROL KNOB**.



You can also display the station list by selecting **MENU > Station list**.

See DAB section for more details.

## Save preset

Press and hold **PRESET** until *Save preset* is shown, rotate the **CONTROL KNOB** to choose the preset number, then press the knob to save the current station. Presets are either marked with the station name, frequency or as '(Empty)'.

A black LCD screen with white pixelated text. The top line reads "Save preset". The bottom line reads "&lt;10: (Empty) &gt;".

If you save a station over an existing preset, the new station will replace it.

## Recall preset

Press **PRESET**, rotate the **CONTROL KNOB** to scroll through the preset station list, then press the knob to select a station. (You can also scroll through the presets by repeatedly pressing **PRESET**.)

A black LCD screen with white pixelated text. The top line reads "Recall preset". The bottom line reads "&lt;1: BBC Radio 2 &gt;".

## Connect a Bluetooth device

Your R4 will automatically connect to the last connected device. If it's not available or you have not yet paired your device, your R4 will enter into pairing mode. See Bluetooth section for more details.

## Browse USB or CD

Select **MENU > Browse** to show contents of the CD or USB disk. Rotate the **CONTROL KNOB** to scroll through the track list. Press the **CONTROL KNOB** to play a track or view folder content, press **MENU** to exit a folder and return to parent folder.

## Play from CD

Insert CD into slot and playback will start automatically or press ►|| if CD is already inserted.

## Play from USB

Insert USB flash drive or connect hard disk to the USB socket on the back and playback will start automatically or press ►|| if USB drive is already inserted.

## Station or track information

Press **INFO** to cycle through the different station / track information available.

---

*Please note that **MENU > System > Audio > Bass** means press **MENU**, select **System**, select **Audio** and finally select **Bass***

---

# System settings

## Bass, Sub and treble

**MENU > System > Audio > Bass, Sub or Treble**

Adjust the bass, sub and treble levels using the **CONTROL KNOB** then press it to save the setting.

## Loudness

**MENU > System > Audio > Loudness**

Loudness automatically boosts the treble and bass frequencies at lower volumes. Select **ON** or **OFF**.

## 3D sound

3D widens the stereo sound stage and creates a more immersive and involving sound. Select **ON** or **OFF**.

**MENU > System > Audio > 3D**

## Display brightness

**MENU > System > Display**

Adjust the brightness of the display when on (On level) and in standby (Standby level). When the standby brightness is set to Off, pressing any key will briefly illuminate the display.

You can also adjust the standby brightness when your R4 is in standby by pressing **▶▶** or **◀◀**.

## Display timeout

**MENU > System > Display > Timeout**

When set to ON, the display will automatically turn off after 20 seconds and turn on again as soon as you press any button or rotate the knob.

## Date and time

**MENU > System > Date and time**

The time and date are automatically synchronised with national time signals broadcast over DAB and FM (when available).

You can also set the time manually by turning off auto update and you can select the time and date format.

## Inactive standby

**MENU > System > Inactive standby**

Set your R4 to automatically go into standby after 2 hours without any audio playing. Default is ON.

## Factory reset

**MENU > System > Factory reset**

Resets all settings and clears presets.

## Software update

Should this be necessary, full instructions will be supplied with the software update.

# Alarms, snooze and sleep

## Setting an alarm

An active alarm is indicated by the alarm icon and when it sounds, the icon flashes.

Press **ALARM** once to set or change alarm 1 and twice for alarm 2, then press the **CONTROL KNOB** to select.

Follow the on-screen instructions to set the alarm time, duration, source and volume by using the **CONTROL KNOB**. Rotate it to scroll through options and press it to select.



Alarm 1 setup  
07:00

You will also be prompted to choose if and when the alarm repeats (daily, once, weekends or weekdays) and source.

## Quickly turn alarms on and off

Press **ALARM** once for alarm 1 and twice for alarm 2, then rotate the **CONTROL KNOB** to choose *On* or *Off*, and finally press the knob to save the setting.

## Snooze

Press the **CONTROL KNOB** to temporarily silence a sounding alarm, press it again to increase the snooze period (5, 10, 15 or 20 minutes).

To cancel an alarm that is sounding or snoozing, press and hold the **CONTROL KNOB** for two seconds or press **ALARM**.

## Sleep timer

To set the time after which your R4 will automatically switch to standby, press **SLEEP** for two seconds. Then press the **CONTROL KNOB**, rotate it to choose the delay in minutes (Off, 15, 30, 45, 60, 90) and finally press the knob again to confirm your selection. The display brightness will change to the standby brightness setting.

---

*Alarms can also be set with your R4 radio in standby*

---

# CD

Press **SOURCE** and rotate the **CONTROL KNOB** or repeatedly press **SOURCE** until *CD* is displayed, then press the knob to select it.

When you insert a disc your R4 will automatically change to CD mode and start playing the disc.

## Pause track

Press **▶||** and then press again to resume listening.

## Stop playback

Press and hold **▶||** until playback stops and the display changes to show the total number of tracks.

## Play next/previous track

Press **▶▶** to skip to the next track in the folder or album, press **◀◀** to skip to the start of the current track, press again to skip to the previous track.

## Fast forward or rewind track

Press and hold **▶▶** or **◀◀**.

## Now playing information

Typically, the track number or name is shown with additional information below. To change what is displayed press **INFO** to cycle through the additional options or select **MENU > Info** and choose from Artist, Album, Track number, Track time or Time and date.

## Browse disc

To browse data discs with music files such as MP3 or AAC, press **MENU > Browse** then rotate the **CONTROL KNOB** to show the folders or tracks available.

Tracks are displayed *<Track name>*. To play a track, press the **CONTROL KNOB**.



```
Imagine
<Fields of gold >
```

Folders are displayed as *<Folder name>>*. Selecting a folder by pressing the **CONTROL KNOB** will browse the content of the folder.



```
Eva Cassidy
<Imagine >>
```

To go back to the parent folder, press **MENU**.

# USB

Press **SOURCE** and rotate the **CONTROL KNOB** or repeatedly press **SOURCE** until *USB* is displayed, then press the knob to select it.

## Pause track

Press **▶||** and then press again to resume listening.

## Stop playback

Press and hold **▶||** until playback stops and the display changes to show the total number of tracks.

## Play next/previous track

Press **▶▶|** to skip to the next track in the folder or album, press **◀◀|** to skip to the start of the current track, press again to skip to the previous track.

## Fast forward or rewind track

Press and hold **▶▶|** or **◀◀|**.

## Now playing information

Typically, the track name is shown with additional information below. To change what is displayed press **INFO** to cycle through the additional options or select **MENU > Info** and choose from Artist, Album, Folder name, Track number, Track time or Time and date.

## Browse USB disk

To browse USB, press **MENU > Browse** then rotate the **CONTROL KNOB** to show the folders or tracks available.

The USB disk name is shown on the top line. If the name is blank the top level folder will show as *USB (Root)*.

Tracks are displayed *<Track name>*. To play a track, press the **CONTROL KNOB**.



```
Piano Concertos  
<Concerto no.4 In G>
```

Folders are displayed as *<Folder name>>*. Selecting a folder by pressing the **CONTROL KNOB** will browse the content of the folder.



```
Beethoven  
<Piano Concertos >>
```

To go back to the parent folder, press **MENU**.

---

*Rights-protected WMA and AAC tracks cannot be played on your R4.*

---



## USB charging

To charge your USB device, connect it to the USB socket on the back using a suitable USB cable.

Your R4 will charge most smartphones including iPhones and most Android and Windows phones but is not compatible with Apple iPad, iPad mini or any other device that requires a charger with an output greater than 5W (5V 1A).

## Aux audio inputs

Listen to an external audio device such as a portable music player using a 3.5mm stereo jack cable connected to the Front Aux socket, or a phono (RCA) cable connected to the Rear Aux. For optimum playback quality, we recommended you set the volume of the auxiliary device to approximately three quarters.

Press **SOURCE** and rotate the **CONTROL KNOB** or repeatedly press **SOURCE** until *Front Aux* or *Rear Aux* is displayed, then press the control knob to select it.

## Optical audio input

Connect your optical cable to the optical input on the back of your R4. Press **SOURCE** and rotate the **CONTROL KNOB** or repeatedly press **SOURCE** until *Optical* is displayed, then press the knob to select it.

## Audio input level

If playback from the Aux or Optical inputs is too low or high relative to other sources you can adjust the input level by selecting **MENU > Input level**.

## Headphones

Connect your headphones to the 3.5mm stereo jack socket (on the front of your R4).

Headphone volume is adjusted independently from speaker volume, so when headphones are plugged in the volume is shown as *Volume (HP)*.

## Line out

The stereo audio output allows you to connect your R4 to other audio devices via the phono (RCA) sockets on the back panel. This is a line level output so the volume is controlled via the external device.

---

*NOTE: If the audio input level is too high the sound may distort and if it's too low the playback volume may be too low relative to other sources. Either adjust the volume on your audio device or the input level on your R4.*

---

# Bluetooth

Your R4 is Bluetooth enabled and can receive music streamed from Bluetooth devices such as a smartphone.

Press **SOURCE** and rotate the **CONTROL KNOB** or repeatedly press **SOURCE** until *Bluetooth* is displayed, then press the knob to select it.

To connect your device you must first establish a secure connection to your R4, a process called pairing.

## Pairing your Bluetooth device

When you have changed the source to Bluetooth, wait until *Awaiting connection...* is shown and the indicator light (33) on top flashes.

Use the Bluetooth setup on your smart device to pair and connect it to your R4. It will appear in the list of paired devices as *Ruark R4\**.

When connected, *BT Connected to [your device name]* (eg Archie's phone) is displayed.

It may take a few seconds for your R4 to appear in the list on your device, and in some cases you may need to input "0000" as the pairing password.

If you do not connect within a few minutes, your R4 will stop attempting to connect and show *No connection*. To connect, select **MENU > Connect device**.

## Connecting your Bluetooth device

As soon as you switch to Bluetooth, your R4 will display *Connecting...* as it attempts to connect to the last device it was connected to.

If that device isn't available, it displays *Awaiting connection...* If a device doesn't connect within three minutes, it will display *No connection*. To connect to your R4, ensure the Bluetooth function on your device is on and select *Ruark R4\** from the paired devices list on your Bluetooth device.

## Play audio

Once connected, audio from your Bluetooth device will play through your R4. For more information on playing audio from your Bluetooth device, refer to your device's documentation.

NOTE: you may need to select your Ruark R4 or Bluetooth as your audio output on your device.

## Pause track

Press **▶||** and then press again to play.

---

*Your R4 includes aptX coding technology so if your smart device is also aptX enabled, you will benefit from CD-quality streaming.*

---

## Play next/previous track

Press **▶▶** to skip to the next track in the folder or album, press **◀◀** to skip to the start of the current track, press again to skip to the previous track.

## Adjust volume

We recommend that you adjust the volume on your Bluetooth device so that the playback volume is about the same as other sources. You can then use the volume control on your R4 to adjust overall playback volume.

## Now-playing information

If your Bluetooth device and app support Bluetooth metadata, the track name is shown with additional information below. To change what is displayed press **INFO** to cycle through the additional options or select **MENU > Info** and choose from Artist, Album, Device name or Time and date.

## Operating range

This is typically up to 10 metres (30 feet) from your R4, although obstructions such as walls may reduce this.

## Connect new device

To disconnect the current device and connect a new one, select **MENU > Connect device**.

## Connect a paired device

To connect to a previously paired device, select it from the pairing list from **MENU > Paired devices**.

You can pair up to 10 devices, although you will only be able to play audio from one device at a time.

## Clearing the paired devices list

If you are having trouble connecting your Bluetooth device, we recommend you clear all pairing information. To do this, select **MENU > Forget devices**.

You will also need to delete *Ruark R4* from the paired devices list on your Bluetooth device before pairing it to your R4 again.

For help with using Bluetooth, please visit [www.ruarkaudio.com/support](http://www.ruarkaudio.com/support).

---

*Note: You cannot use the Bluetooth function on your R4 to connect to Bluetooth headphones*

---

# DAB radio\*

Your R4 radio receives DAB / DAB+ digital radio and displays information about the station and programme being broadcast.

Press **SOURCE** and rotate the **CONTROL KNOB** or repeatedly press **SOURCE** until **DAB** is displayed, then press the knob to select it.

The first time you select **DAB**, or if the station list is empty, it will automatically perform a full scan to find what stations are available.

## Change station

Press **▶▶** or **◀◀** to show the station list. Pressing it again shows the next or previous station, to tune to a station, select it by pressing the **CONTROL KNOB**.



If you do not select the station by pressing the knob your radio will return to the current station.

Once the station list is displayed, you can scroll through the list by rotating the **CONTROL KNOB** and selecting a station by pressing the knob.

You can also show the station list by selecting **MENU > Station list**.

## DAB radio text (DLS)

DLS (Dynamic Label Segment) is information broadcast by the station. Each time you press **INFO**, the next set of information is displayed, cycling through radio text, programme type, signal strength, signal format and date.

## Save preset

You can store 10 DAB stations in your preset list. See 'Common functions and system settings' section.

## Recall preset

'See Common functions and system settings' section.

## Station scan

If the station list is empty the radio will automatically perform a scan as soon as you switch to **DAB**.

In any case, we recommend you do a scan from time to time to update the station list because:

- New stations sometimes become available
- Stations close or may no longer be received
- Reception was poor during the original scan (for example the aerial wasn't extended)
- You move the radio to a different region

To do a scan, select **MENU > Scan**.

\* not included in US version

## Remove weak or invalid stations

Weak (burbling) or invalid stations have a '?' in front of the station name. They can all be removed by selecting **MENU > Prune**.

## Station order

The DAB station list can be ordered by *Alphanumeric* or *Ensemble*. Alphanumeric puts the stations in alphabetical order, Ensemble groups stations from the same broadcaster together.

To change station order, select **Menu > Station order** and select **Alphanumeric** (default), **Ensemble** or **Valid**. Valid shows available stations first and places invalid stations (marked with '?') last.

## Now playing information

To change what is displayed below the station name press **INFO** to cycle through the additional options or select **MENU > Info** and choose from Radio text, Programme type, Signal strength, signal format or time and date.

---

*For optimal reception, use an external aerial.*

*If using the supplied telescopic aerial, fully extend it and adjust its position.*

---

# FM radio

Your R4 radio receives analogue radio from the FM band and when available, displays the station name and radio text using RDS/RBDS information (Radio Data System/ Radio Broadcast Data System).

Press **SOURCE** and rotate the **CONTROL KNOB** or repeatedly press **SOURCE** until *FM* is displayed, then press the knob to select it.

## Change station

Press **>>>** or **<<<** to automatically tune to the next available FM station. If RDS/RBDS is unavailable the frequency is displayed instead.



```
89.80  
[No RadioText]
```

You can change the scan setting to only stop at stations with a strong signal by selecting **Menu > Scan setting > Strong stations only**.

## Manual tune

Select **MENU > Manual tune** and rotate the **CONTROL KNOB** to change the frequency. To exit manual tuning and show RDS/RBDS data press the control knob or wait a few seconds.

## FM radio text (RDS/RBDS)

RDS is information broadcast by some FM stations.



```
BBC Radio 4  
Afternoon Play
```

Choose from radio text, programme type, frequency, signal strength and date by selecting **MENU > Info**.

## Save preset

You can store 10 FM stations in your preset list. The station name will be stored only when RDS/RBDS is available. See 'Common functions' section.

## Recall preset

'See Common functions' section.

---

*For optimal reception, use an external aerial.*

*If using the supplied telescopic aerial, fully extend it and adjust its position.*

---

# Specifications

- 2 x 3.5 in custom high-fidelity drivers
- 4.0 in sub woofer
- Tuned bass reflex cabinet
- 80w nominal power output
- Enhanced 3D sound processor
- DAB\*, DAB+\* and FM tuner with RDS
- Removable DAB/FM aerial with F-Type connector
- Security slot
- OLED display
- Full function remote control
- MP3, WMA, AAC - see [www.ruarkaudio.com/support](http://www.ruarkaudio.com/support) for further details on supported formats

## Inputs and outputs

- A2DP, aptX Bluetooth
- Front Aux audio input - 3.5mm stereo jack
- Rear Aux audio input - stereo RCA/phono
- Line out audio output - line level stereo RCA/phono
- 3.5mm headphone output
- USB 2.0 playback, 5W (5V 1A) output

\* not included in US version

## Power

- Input power 100-240VAC, 50-60Hz 1.5A max

## Physical

- Dimensions: 440x250x125mm (17.3x9.8x4.9 ins)
- Weight: 6.7kg (14.8 lbs)

EN

# Troubleshooting

For help with your product, please refer to the FAQ (Frequently Asked Questions) page in the support area of our website.

[www.ruarkaudio.com/support](http://www.ruarkaudio.com/support)

# Safety and regulatory information

- Read this user guide and follow all instructions, it will help you set up and operate your product properly.
- Heed all warnings and keep this user guide for future reference.
- Do not attempt to use a damaged device as this could result in a dangerous electric shock.
- Do not open the unit or remove any panels to expose the electronics. No user serviceable parts inside.
- Refer all servicing to qualified service personnel. Servicing is required when the device has been damaged in any way, such as power-supply cord or plug is damaged, liquid has been spilled or objects have fallen into the device, the device has been exposed to rain or moisture, does not operate normally, or has been dropped.
- This device is intended to be operated ONLY from the AC Voltages listed on the back panel or included power supply. Operation from other voltages other than those indicated may cause irreversible damage to the device and void the product warranty.
- Use only the power supply provided with the device or an approved alternative.
- Ensure that the power adapter, mains plug or mains connector into the unit is readily accessible in case disconnection from the mains is required.
- The mains adapter, mains plug or mains connector must be removed from the socket to completely disconnect the system from mains power.
- Do not place any naked flame sources, such as lighted candles, on or near the device. Do not install near any heat sources such as radiators, stoves, or other devices (including amplifiers) that produce heat.
- Avoid exposure to extreme heat or cold.
- Only use attachments/accessories specified for this device. Make no modifications to the system or accessories. Unauthorised alterations may compromise safety, regulatory compliance, and system performance.
- Only use the supplied aerial or an approved replacement.
- To reduce the risk of fire or electrical shock, do not expose the device to rain or moisture. Do not expose this device to dripping or splashing, and do not place objects filled with liquids, such as vases, on or near the device. As with any electronic products, use care not to spill liquids into any part of the system. Liquids can cause a failure and/or a fire hazard.
- Unplug this device during lightning storms or when unused for long periods of time to prevent damage to this device.
- To prevent risk of fire or electric shock, avoid overloading wall outlets, extension cords, or integral convenience receptacles.
- Long-term exposure to loud music may cause hearing damage. It is best to avoid extreme volume when using headphones, especially for extended periods.
- Do not install this device in a confined space. Always leave a space of at least 10cm around the device for ventilation and ensure that curtains or other objects never cover ventilation openings on the device.



**LITHIUM COIN CELL SAFETY NOTICE.** The remote control contains a lithium coin cell battery which if ingested, may cause chemical burns. Keep new and used batteries out of reach of small children. If you think batteries may have been ingested, seek immediate medical attention. Do not handle leaking or damaged batteries. Danger of explosion if battery is incorrectly replaced. Replace only with the same or equivalent type.





This device is labelled in accordance with European Directive 2002/96/EC concerning waste electrical and electronic equipment. This symbol indicates that the product or associated batteries should not be disposed of as general household waste. As with any electrical equipment, please dispose of it according to local regulations.



#### CE COMPLIANCE INFORMATION

This product conforms to all EU Directive requirements as applicable by law. You may obtain a free copy of the Declaration of Conformity by contacting your dealer, distributor, or Ruark Audio.

Hereby, Ruark Audio, declares that this R4 mk3 is in compliance with the essential requirements and other relevant provisions of Directive 1999/5/EC.

#### FCC COMPLIANCE INFORMATION (US version only)

This product complies with Part 15 of the FCC Rules. Operation is subject to the following two conditions:

- (1) this device may not cause harmful interference, and
- (2) this device must accept any interference received, including interference that may cause undesired operation.

#### CAUTION

Any modifications not approved by Ruark Audio may void the authority granted to the user by the FCC to operate this equipment.

This equipment has been tested and found to comply with the limits for a Class B digital device, pursuant to part 15 of the FCC Rules. These limits are designed to provide reasonable protection against harmful interference in a residential installation. This equipment generates, uses and can radiate radio frequency energy and, if not

installed and used in accordance with the instructions, may cause harmful interference to radio communications. However, there is no guarantee that interference will not occur in a particular installation. If this equipment does cause harmful interference to radio or television reception, which can be determined by turning the equipment off and on, the user is encouraged to try to correct the interference by one or more of the following measures:

- Reorient or relocate the receiving antenna.
- Increase the separation between the equipment and receiver.
- Connect the equipment into an outlet on a circuit different from that to which the receiver is connected.
- Consult the dealer or an experienced radio/TV technician for help.

Approved under the verification provision of FCC Part 15 as a Class B Digital Device.

#### RF EXPOSURE WARNING (2.4GHz)

This equipment must be installed and operated in accordance with provided instructions and the antenna(s) used for this transmitter must be installed to provide a separation distance of at least 20 cm from all persons and must not be co-located or operating in conjunction with any other antenna or transmitter. End-users and installers must be provide with antenna installation instructions and transmitter operating conditions for satisfying RF exposure compliance.



**WARNING:** DO NOT OPEN! RISK OF ELECTRIC SHOCK. Voltages in this equipment are hazardous to life. No user-serviceable parts inside. Refer all servicing to qualified service personnel.

Place the unit near the main power socket and make sure you can easily access the power switch.



The lightning flash with arrowhead symbol is intended to alert the user to the presence of uninsulated “dangerous voltage” within the products enclosure that may be of sufficient magnitude to constitute a risk of electric shock to persons.



The exclamation point with arrowhead symbol is intended to alert the user to the presence of important operating and maintenance (servicing) instructions in the literature accompanying the product.

**WARNING:** This product is intended to be operated ONLY from the AC Voltages listed on the back panel or included power supply of the product. Operation from other voltages other than those indicated may cause irreversible damage to the product and void the products warranty. The use of AC Plug Adapters is cautioned because it can allow the product to be plugged into voltages in which the product was not designed to operate. If the product is equipped with a detachable power cord, use only the type provided with your product or by your local distributor and/or retailer. If you are unsure of the correct operational voltage, please contact your local distributor and/or retailer.



CLASS I CONSTRUCTION  
This equipment must be EARTHED.

**CLASS 1  
LASER PRODUCT**

This equipment is fitted with a LASER diode which can harm the eyes. Do not attempt to disassemble the casing or use any part of the contents for any purpose other than its intended use.

## Guarantee information

We guarantee this product to be free from defects for a period of two years from date of purchase, providing due care and attention has been paid. Product failure through accidental damage (however caused), excessive wear and tear, negligence or unauthorised modification will void your guarantee.

Should you experience a problem please contact us via our website [www.ruarkaudio.com](http://www.ruarkaudio.com) or by calling directly on 01702 601410 where we will advise the course of action. If your product needs to be returned it should be packaged in its original packing along with proof of purchase. If it is not possible to return the product by hand, then it should be sent carriage prepaid by a reputable parcel carrier. If the original packing is not available, replacement packing can be purchased from us.

## Guarantee for overseas sales

The distributor in the country of purchase guarantees products purchased outside the UK. For details, please contact your local Ruark distributor or outlet.

**THIS GUARANTEE IN NO WAY VARIES OR REMOVES THE PURCHASER'S STATUTORY RIGHTS. E&OE**

## General care

- Clean with a soft, lint-free duster or slightly dampened cloth. Do not use wax sprays or other substances as these may damage the surface finish or impair performance.
- Do not expose your unit to direct sunlight, high humidity, dust, excessive vibration or extreme temperatures, all of which can affect the finish, performance and reliability of the unit.
- Recommended operating temperature range is 5°C to 40°C.
- Natural wood finish cabinets will vary and lighten or darken with age, particularly when exposed to sunlight.

## Copyright and trademarks

© 2015 Ruark Audio. All rights reserved. Ruark Audio, the Ruark Audio logo, and other Ruark Audio marks are owned by Ruark Audio and may be registered. All other trademarks are the property of their respective owners. Ruark Audio assumes no responsibility for any errors that may appear in this manual and the information contained in it may change without notice.

Bluetooth® and associated logos are registered trademarks owned by Bluetooth SIG, Inc.

aptX® and associated logos are registered trademarks owned by CSR plc.

All other trademarks are the property of their respective owners.



59 Tailors Court, Temple Farm Industrial Estate,  
Southend on Sea, Essex, SS2 5TH, UK  
+44 (0) 1702 601 410 [www.ruarkaudio.com](http://www.ruarkaudio.com)

Designed in  
Great Britain





Integreret musiksystem  
R4 mk3

User guide	EN
<b>Brugervejledning</b>	<b>DA</b>
Bedienungsanleitung	DE
Guía del usuario	ES
Guide de l'utilisateur	FR
Manuale dell'utente	IT
Gebruikershandleiding	NL
Brukerveiledning	NO

Tak fordi du har valgt vores R4 integreret musiksistem.

Tag dig god tid til at læse denne brugervejledning, da den vil hjælpe dig med at få det bedste ud af din radio.

Hvis du passer på den, er vi overbevist om, at R4 vil give dig mange års lytteglæde, men hvis du får brug for hjælp eller råd, må du endelig kontakte os. Som et britisk familieforetagende er vi stolte af vores kundeservice og vi vil altid gøre vores allerbedste for at hjælpe.

Endnu engang mange tak, fordi du valgte Ruark Audio.

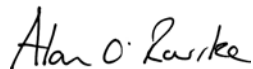
A handwritten signature in black ink that reads "Alan O'Rourke". The signature is written in a cursive, flowing style.

Alan O'Rourke  
Grundlægger og administrerende direktør

# Indholdsfortegnelse

Hvad der er i æsken?	4	Hovedtelefoner	17
Oversigt	5	Line out	17
Kontroller	6	Bluetooth	18
Fjernbetjening	7	DAB-radio*	20
Godt begyndt...	8	FM-radio	22
Fællesfunktioner	10	Specifikationer	23
Systemindstillinger	13	Fejlsøgning	23
Alarmer, snooze og sleep	14	Sikkerheds- og lovgivningsmæssige informationer	24
CD	15	Garantiinformation	27
USB	16	Generel pleje	27
Aux-lydindgang	17		
Optisk lydindgang	17		

\* ikke inkluderet i USA version

# Hvad der er i æsken?

Tjek at alle de dele, der er anført nedenfor, er i æsken

Hvis der mangler dele, må musiksystemet ikke bruges. Hvis det er købt i Storbritannien, kan du kontakte os direkte. Hvis den er købt udenfor Storbritannien, bedes du kontakte din Ruark-forhandler.

1. R4 musiksystem
2. El-ledning (2m)
3. Fjernbetjening
4. Teleskopantenne
5. Brugervejledning
6. Antenne-skruenøgle

Gem om muligt forsendelseskassen og alt indpakningsmateriale.

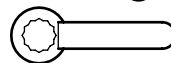
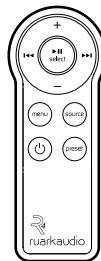
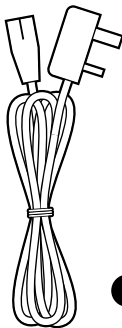
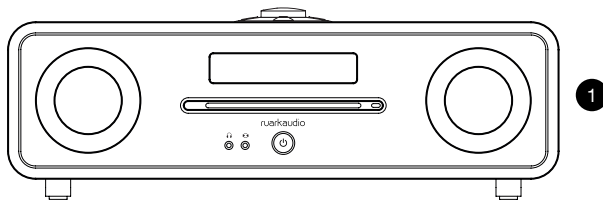



# Oversigt

- 8. Kontroller
- 9. Display
- 10. ⏻ (STANDBY)
- 11. Front aux-lydindgang
- 12. Hovedtelefon
- 13. CD-udskubning
- 14. CD-indstik
- 15. Stereohøjtaler
- 16. Subwoofer
- 17. Line out-lydudgang
- 18. Rear aux-lydindgang
- 19. Sikkerhed-slot
- 20. USB-afspilning
- 21. Optisk lydindgang
- 22. Antennekonnektor
- 23. Strømkontakt
- 24. Strømindgang

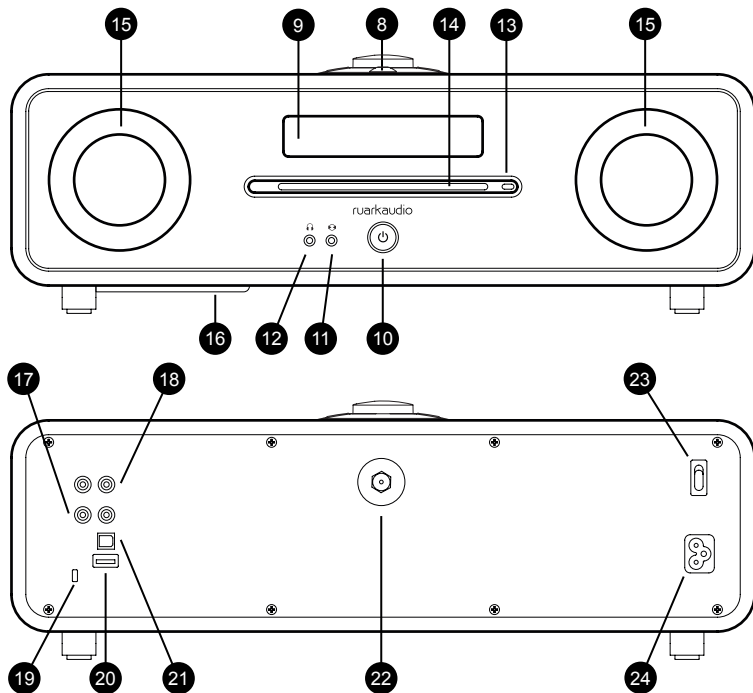

DA

# Kontroller

24. **▶||** – tryk for at afspille/pausere et spor eller slå lyden fra radioen
25. **KONTROLKNAP / SELECT**  
Drej den for at justere lydstyrken fra en Spiller nu-skærm  
Drej den for at gennemse menuer, spor eller stationslister  
Tryk for at vælge
26. **▶▶|** – tryk for at gå til næste station/spor/menuvalg
27. **||◀◀** – tryk for at gå til forrige station/spor/menuvalg
28. **PRESET** – tryk for at finde en gemt station eller tryk og hold ned i to sekunder for at gemme en radiostation
29. **SOURCE** – tryk for at ændre lydkilde
30. **ALARM/SLEEP** – tryk en gang for at indstille alarm 1, tryk to gange for at indstille alarm 2 eller tryk og hold ned i to sekunder for at indstille sleep timer
31. **MENU** – tryk for at vise menu eller navigere tilbage til forrige menu eller mappe. Tryk og hold ned for at gå tilbage til Spiller nu-skærmen.
32. **INFO** – tryk for at ændre den viste information om den aktuelle station eller spor
33. Indikator-lys – angiver at R4 er tændt og blinker, når Bluetooth er parat til at parre eller når der trykkes på en tast på fjernbetjeningen.

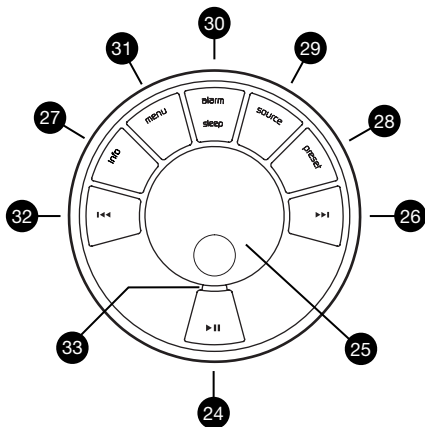

---

*Det er vigtigt, hvor længe du trykker på en tast*  
*Tryk = slå let eller tryk og slip straks*  
*Tryk og hold = tryk og slip efter to sekunder*

---

## Fjernbetjening

- 34. **⏻ (STANDBY)** – tryk på denne for at tænde eller slukke radioen
- 35. **▶||/ SELECT** – Tryk for at afspille/pausere et spor eller slå lyden fra radioen eller for at vælge et menupunkt
- 36. **◀◀** – tryk for at gå til forrige station/spor/menuvalg
- 37. **▶▶** – tryk for at gå til næste station/spor/menuvalg
- 38. **SOURCE** – tryk for at ændre lydkilde
- 39. **MENU** – tryk for at vise menu eller navigere tilbage til forrige menu eller mappe
- 40. **VOL** – tryk på + eller - for at ændre lydstyrken
- 41. **PRESET** – tryk for at finde en gemt station eller tryk og hold ned i to sekunder for at gemme en radiostation.

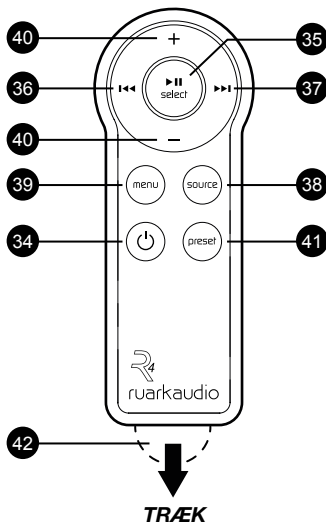

**BEMÆRK:** for fjernbetjeningen anvendes for første gang, skal den orange plastflig (42) fjernes for at aktivere batteriet.

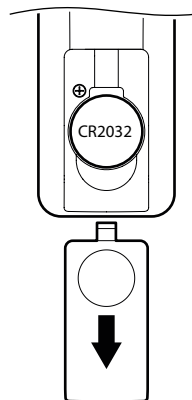

### Isætning af batteri

1. Tryk på og træk i batteridækslet for at fjerne det
2. Udskift CR2032 lithium-møntcellebatteriet ved at føre det ind under fjederkontakten, idet det sikres, at den flade side med +-mærket vender opad
3. Skub batteridækslet tilbage på plads

**Godt begyndt...**

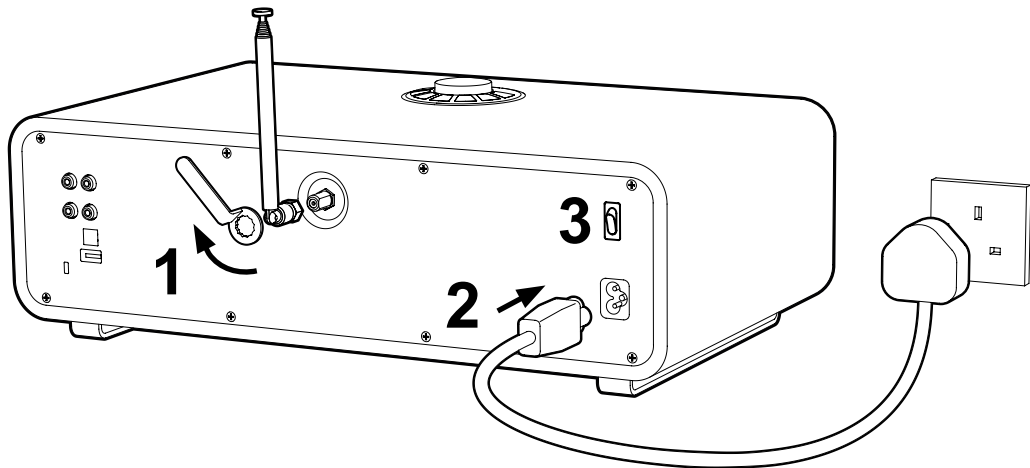

## 1. Montér antenne

Tilslut antennen til stikket bag på R4 og tilspænd forsigtigt møtrikken med skruenøglen.

Placér R4 på en passende hylde eller bord og træk antennen helt ud for at sikre, at du får den bedst mulige radiomodtagelse.

## 2. Tilslut strømkablet

Sæt el-ledningens stik i el-bøsningen bag på R4, og sæt den anden ende i en stikkontakt.

## 3. Tænd for strømmen

Sæt strømkontakten bag på R4 i ON-indstillingen. R4 er nu i standby.

## 3. Tænd

Tryk på  for at tænde for R4 og Ruark Audio logoet bliver vist.



ruark audio

Når R4 tændes for første gang vil kildevalg-menuen blive vist. Drej på **KONTROLKNAPPEN** for at vælge den kilde, du ønsker at lytte til og tryk derefter på knappen for at bekræfte.



Select source  
< DAB >

# Fællesfunktioner

## Tænd og gå i standby

Tryk på  for at tænde for radioen/gå i standby. Du kan slukke helt for R4 ved at sætte strømkontakten bag på i OFF-indstillingen. Bemærk alarmer ikke vil aktiveres, når apparatet er i OFF-indstilling.

## Spiller nu-skærme

Medmindre en indstilling bliver justeret, vil skærmen se ud som eksemplet nedenfor.



- 42. Alarm-ikon
- 43. Stations-/spor-navn
- 44. Radiotekst, album-titel etc.

## Menu-skærme

Menuerne gør det muligt at indstille de forskellige muligheder, som f.eks. at justere bas og diskant. For at ændre en indstilling tryk på **MENU** for at vise listen over tilgængelige muligheder, drej **KONTROLKNAPPEN** for at rulle igennem listen og tryk derefter på knappen for at bekræfte dit valg.



- 45. Menunavn
- 46. Menuvalg

## Navigering på menuskærmbilleder

**For at skifte indstillinger** – tryk på **MENU**

**For at rulle igennem valg** – drej **KONTROLKNAPPEN** eller tryk på **▶▶** eller **◀◀** tasten

**For at vælge valg** – tryk på **KONTROLKNAPPEN**

**For at gå tilbage til tidligere valg** – tryk på **MENU**

**For at afslutte menu** – tryk og hold ned på **MENU** indtil Spiller nu-skærmen vises eller vent i nogle få sekunder.

---

*Aktuelt gemte indstillinger er markeret med en stjerne (\*)*

---

## Indstil lydstyrken

Drej **KONTROLKNAPPEN** fra enhver Spiller nu-skærm.



Højtaler- og hovedtelefonlydstyrker justeres separat, så når hovedtelefoner er sat i, vil lydstyrken blive vist som *Volume (HP)*.

**Bemærk:** hvis der drejes på **KONTROLKNAPPEN** når en menu eller stationsliste bliver vist, vil der blive rullet igennem valgene eller stationerne og lydstyrken vil ikke blive ændret.

## Skift lydkilde

Tryk på **SOURCE** for at se den aktuelle lydkilde, drej **KONTROLKNAPPEN** for at rulle igennem listen over kilder og tryk derefter på knappen for at vælge en kilde. (Du kan også trykke på **SOURCE** gentagne gange for at køre igennem listen over kilder i stedet for at dreje på knappen.)

## Pausér nummeret, eller slå lyden fra radioen

Tryk på **▶II** og tryk så igen for at genoptage lytning.

## Afspil næste/forrige spor

Tryk på **▶▶I** for at gå til næste spor i mappen eller albummet, tryk på **I◀◀** for at gå til begyndelsen af det aktuelle spor, og tryk igen for at gå til forrige spor.

## Hurtig fremspoling eller tilbagespoling af spor

Tryk og hold **▶▶I** eller **I◀◀** (fungerer måske ikke med Bluetooth).

## Skift FM-radiostation

Tryk på **▶▶I** eller **I◀◀** for at vælge næste eller forrige station. Se afsnittet FM for yderligere oplysninger.

## Skift DAB-radiostation

Tryk på **▶▶I** eller **I◀◀** for at vise stationslisten. Tryk igen eller drej **KONTROLKNAPPEN** for at rulle igennem listen over stationer og tune derefter ind på den aktuelt viste station ved at trykke på **KONTROLKNAPPEN**.



Du kan også vise stationslisten ved at vælge **MENU > Station list**.

Se afsnittet DAB for yderligere oplysninger.

## Gem forindstilling

Tryk og hold ned på **PRESET** indtil *Save preset* vises, drej **KONTROLKNAPPEN** for at vælge forindstillingsnummeret og tryk derefter på knappen for at gemme den aktuelle station. Forindstillinger er enten markeret med stationsnavn, frekvens eller som '[Empty]'.



Save preset  
<10: (Empty) >

Hvis du gemmer en station over en eksisterende forindstilling, vil den nye station erstatte den gamle.

## Find forindstilling

Tryk på **PRESET**, drej **KONTROLKNAPPEN** for at rulle igennem listen over forindstillede stationer og tryk derefter på knappen for at vælge en station. (Du kan også rulle igennem de forindstillede stationer ved at trykke gentagne gange på **PRESET**.)



Recall preset  
<1: BBC Radio 2 >

## Tilkobl et Bluetooth-udstyr

R4 vil automatisk forsøge at koble til det senest tilkoblede udstyr. Hvis det ikke er tilgængeligt eller du endnu ikke har parret dit udstyr, vil R4 gå i

parringstilstand. Se afsnittet Bluetooth for yderligere oplysninger.

## Gennemse USB eller CD

Vælg **MENU > Browse** for at vise CD-ens eller USB-diskens indhold. Drej på **KONTROLKNAPPEN** for at rulle igennem sporslisten. Tryk på **KONTROLKNAPPEN** for at afspille et spor eller se indholdet af en mappe, tryk på **MENU** for at afslutte en mappe og gå tilbage til forældermappen.

## Afspil fra CD

Sæt en CD i CD-indstillet og afspilning vil starte automatisk eller tryk på ►|| hvis en CD allerede er sat i.

## Afspil fra USB

Isæt USB-flashdrev, eller tilslut harddisk til USB-stikket bag på, og afspilning vil starte automatisk eller tryk på ►|| hvis USB-drev allerede er sat i.

## Station- eller sporinformation

Tryk på **INFO** for at køre igennem den forskellige, tilgængelige station-/sporinformation.

---

Bemærk at **MENU > System > Audio > Bass** betyder, tryk på **MENU**, vælg **System**, vælg **Audio** og vælg til sidst **Bass**

---



# Systemindstillinger

## Bas, Sub og diskant

**MENU > System > Audio > Bass, Sub eller Treble**

Justér bas-, sub- og diskant-niveauer med **KONTROLKNAPPEN** og tryk derefter på den for at gemme indstillingen.

## Lydstyrke

**MENU > System > Audio > Loudness**

Lydstyrke booster automatisk diskant- og basfrekvenserne ved lavere lydstyrker. Vælg **ON** eller **OFF**.

## 3D-lyd

3D udvider stereolydfrasen og skaber en mere fordybende og involverende lyd. Vælg **ON** eller **OFF**.

**MENU > System > Audio > 3D**

## Display-lysstyrke

**MENU > System > Display**

Displayets lysstyrke kan justeres uafhængigt, når radioen er tændt (On level) og i standby (Standby level). Når standby-lysstyrken er indstillet på Off, vil et tryk på en hvilken som helst tast oplyse displayet kortvarigt.

Du kan også justere standby-lysstyrken, når R4 er i standby ved at trykke på ►►I eller I◄◄.

## Display-timeout

**MENU > System > Display > Timeout**

Når R4 er indstillet på ON, vil displayet automatisk slukke efter 20 sekunder og tænde igen, når der trykkes på en knap eller drejes på knappen.

## Dato og tidspunkt

**MENU > System > Date and time**

Tidspunkt og dato synkroniseres automatisk med nationale tidssignaler, der udsendes over DAB og FM (hvis tilgængelige).

Du kan også indstille tidspunktet manuelt ved at slukke for automatisk opdatering og du kan vælge tids- og datoformatet.

## Inaktiv standby

**MENU > System > Inactive standby**

Indstil R4 til automatisk at gå i standby efter 2 timer uden lydafspilning. Default er ON (tændt).

## Fabriksnulstilling

**MENU > System > Factory reset**

Nulstiller alle indstillinger og rydder forindstillinger.

## Softwareopdatering

Hvis det er nødvendigt, vil fuld vejledning blive leveret med softwareopdateringen.

# Alarmer, snooze og sleep

## Indstilling af en alarm

En aktiv alarm er angivet med alarm-ikonet og når den lyder, vil ikonet blinke.

Tryk på **ALARM** en gang for at indstille eller ændre alarm 1 og to gange for alarm 2 og tryk derefter på **KONTROLKNAPPEN** for at vælge.

Følg anvisningerne på skærmen for at indstille alarmtidspunkt, varighed, kilde og lydstyrke ved brug af **KONTROLKNAPPEN**. Drej den for at rulle igennem valgene og tryk på den for at vælge.



Alarm 1 setup  
07:00

Du vil også blive bedt om at vælge om og hvornår alarmerne skal gentages (dagligt, en gang, i weekender eller på ugedage) og kilde.

## Tænd og sluk hurtigt for alarmer

Tryk på **ALARM** en gang for alarm 1 og to gange for alarm 2, drej derefter **KONTROLKNAPPEN** for at vælge *On* eller *Off*, og tryk tilsidst på knappen for at gemme indstillingen.

## Snooze

Tryk på **KONTROLKNAPPEN** for midlertidigt at forstumme en udløst alarm, tryk på den igen for at forlænge snooze-perioden (5, 10, 15 eller 20 minutter).

For at annullere en alarm, der er aktiveret eller i snoozetilstand, tryk og hold på **KONTROLKNAPPEN** i to sekunder eller tryk på **ALARM**.

## Sleep-timer

For at indstille det tidspunkt, på hvilket R4 automatisk vil skifte til standby, tryk på **SLEEP** i to sekunder. Tryk på **KONTROLKNAPPEN** og drej den derefter for at vælge forsinkelsen i minutter (Off, 15, 30, 45, 60 eller 90) og tryk tilsidst på knappen for at bekræfte dit valg. Display-lystyrken vil skifte til standby-lystyrkeindstillingen.

---

*Alarmer kan også indstilles med R4-radioen i standby*

---

# CD

Tryk på **SOURCE** og drej **KONTROLKNAPPEN** eller tryk gentagne gange på **SOURCE** indtil *CD* vises og tryk derefter på knappen for at vælge det.

Når du isætter en disk vil R4 automatisk skifte til *CD*-tilstand og begynde at afspille disken.

## Pausér nummeret

Tryk på **▶II** og tryk så igen for at genoptage lytning.

## Stop afspilning

Tryk og hold på **▶II** indtil afspilning stopper og displayet skifter til at vise det samlede antal spor.

## Afspil næste/forrige spor

Tryk på **▶▶I** for at gå til næste spor i mappen eller albummet, tryk på **I◀◀** for at gå til begyndelsen af det aktuelle spor, og tryk igen for at gå til forrige spor.

## Hurtig fremspoling eller tilbagespoling af spor

Tryk og hold **▶▶I** eller **I◀◀**.

## Spiller nu-information

Spornummer eller -navn vises typisk med yderligere information nedenunder. For at ændre, hvad der vises, tryk på **INFO** for at køre igennem de yderligere valg eller vælg **MENU > Info** og vælg mellem kunstner, album, spornummer, -tidspunkt eller tidspunkt og dato.

## Gennemse disk

For at gennemse datadiske med musikfiler, som f.eks. MP3 eller AAC, tryk på **MENU > Browse** og drej derefter **KONTROLKNAPPEN** for at vise de tilgængelige mapper eller spor.

Spor bliver vist *<Track name >*. Afspil et spor ved at trykke på **KONTROLKNAPPEN**.



```
Imagine
<Fields of gold >
```

Mapper bliver vist som *<Folder name >>*. Hvis en mappe vælges ved at trykke på **KONTROLKNAPPEN** vil mappens indhold blive gennemset.



```
Eva Cassidy
<Imagine >>
```

For at gå tilbage til forældermappen tryk på **MENU**.

# USB

Tryk på **SOURCE** og drej **KONTROLKNAPPEN** eller tryk gentagne gange på **SOURCE** indtil *USB* vises og tryk derefter på knappen for at vælge det.

## Pausér nummeret

Tryk på **▶||** og tryk så igen for at genoptage lytning.

## Stop afspilning

Tryk og hold på **▶||** indtil afspilning stopper og displayet skifter til at vise det samlede antal spor.

## Afspil næste/forrige spor

Tryk på **▶▶|** for at gå til næste spor i mappen eller albummet, tryk på **|◀◀** for at gå til begyndelsen af det aktuelle spor, og tryk igen for at gå til forrige spor.

## Hurtig fremspoling eller tilbagespoling af spor

Tryk og hold **▶▶|** eller **|◀◀**.

## Spiller nu-information

Spornavnet vises typisk med yderligere information nedenunder. For at ændre, hvad der vises, tryk på **INFO** for at køre igennem de yderligere valg eller vælg **MENU > Info** og vælg mellem kunstner, album, mappenavn, spornummer, -tidspunkt eller tidspunkt og dato.

## Gennemse USB-disk

For at gennemse USB tryk på **MENU > Browse** og drej derefter **KONTROLKNAPPEN** for at vise de tilgængelige mapper eller spor.

USB-diskens navn vises på den øverste linie. Hvis navnet er tomt, vil topniveaumappen blive vist som *USB (Root)*.

Spor bliver vist *<Track name >*. Afspil et spor ved at trykke på **KONTROLKNAPPEN**.



```
Piano Concertos
<Concerto no.4 In G>
```

Mapper bliver vist som *<Folder name >*. Hvis en mappe vælges ved at trykke på **KONTROLKNAPPEN** vil mappens indhold blive gennemset.



```
Beethoven
<Piano Concertos >
```

For at gå tilbage til forældermappen tryk på **MENU**.

---

*Rettighedsbeskyttede WMA- og AAC-spor kan ikke afspilles på din R4.*

---

## USB-opladning

For at oplade din USB-enhed skal den tilkobles til USB-stikket på bagsiden med et passende USB-kabel.

R4 vil oplade de fleste smartphones, inklusive iPhones og de fleste Android- og Windows-telefoner, men er ikke kompatibel med Apple iPad, iPad mini eller andet udstyr, der kræver en oplader med en udgangseffekt, der er højere end 5W (5V 1A).

## Aux-lydindgang

Lyt til et eksternt lydudstyr, som fx en bærbar musikafspiller, med et 3,5mm stereo-jackkabel tilkoblet til Front aux-stikket, eller et phono- (RCA) kabel tilkoblet til Rear aux-stikket. For optimal afspilningskvalitet anbefaler vi, at du indstiller lydstyrken på hjælpeanordningen til ca. tre fjerdedel.

Tryk på **SOURCE** og drej **KONTROLKNAPPEN** eller tryk gentagne gange på **SOURCE** indtil *Front Aux* eller *Rear Aux* vises og tryk derefter på knappen for at vælge det.

## Optisk lydindgang

Tilkobl dit optiske kabel til den optiske indgang bag på R4. Tryk på **SOURCE** og drej **KONTROLKNAPPEN** eller tryk gentagne gange på **SOURCE** indtil *Optical* vises og tryk derefter på knappen for at vælge det.

## Lydindgangsniveau

Hvis afspilning fra Aux- eller Optisk-indgang er for lav eller høj i forhold til andre kilder, kan du justere indgangsniveauet ved at vælge **MENU > Input level**.

## Hovedtelefoner

Tilslut dine hovedtelefoner til det 3,5mm stereo-jackstik foran på R4.

Hovedtelefonlydstyrken justeres separat fra højttalerlydstyrken, så når hovedtelefoner er sat i, vil lydstyrken blive vist som *Volume (HP)*.

## Line out

Stereo-lydudgangen gør det muligt, at tilkoble R4 til andet lydudstyr via phono- (RCA) stikkene på bagpanelet. Det er en linieniveau-udgang, så lydstyrken styres via det eksterne udstyr.

---

*BEMÆRK: Hvis lydindgangsniveauet er for højt, kan lyden blive forvrænget og hvis den er for lav, kan afspilningslydstyrken være for lav i forhold til andre kilder. Justér enten lydstyrken på dit lydudstyr eller indgangsniveauet på R4.*

---

# Bluetooth

R4 er Bluetooth-aktiveret og kan modtage musik, der streames fra Bluetooth-udstyr, som f.eks. en smartphone.

Tryk på **SOURCE** og drej **KONTROLKNAPPEN** eller tryk gentagne gange på **SOURCE** indtil *Bluetooth* vises og tryk derefter på knappen for at vælge det.

For at tilkoble dit udstyr skal du først etablere en sikker tilkobling til din R4, en proces, der kaldes parring.

## Parring af Bluetooth-udstyr

Når du har ændret kilden til Bluetooth, skal du vente indtil *Awaiting connection...* vises og indikator-lyset (33) på toppen blinker.

Brug Bluetooth-opsætningen på dit smart-udstyr for at parre og tilkoble det til din R4. Det vil blive vist i listen over parret udstyr som *Ruark R4\**.

Når det er tilkoblet vil displayet vise *BT Connected to [your device name]* (f.eks. Archies telefon).

Det kan tage nogen få sekunder, før R4 vises i listen på dit udstyr og i nogle tilfælde kan det være nødvendigt at indtaste "0000" som parringadgangskode.

Hvis du ikke tilkobler indenfor nogle få minutter, vil R4 holde op med at prøve at tilkoble og vise *No connection*. For at tilkoble vælg **MENU > Connect device**.

## Tilkobling af Bluetooth-udstyr

Lige så snart du skifter til Bluetooth, vil din R4 vise *Connecting...*, idet den forsøger at tilkoble til det sidste udstyr, den blev parret med.

Hvis dette udstyr ikke er tilgængeligt, vil den vise *Awaiting connection...* Hvis et udstyr ikke tilkobles indenfor tre minutter, vil den vise *No connection*. For at tilkoble til din R4 skal du sørge for, at Bluetooth-funktionen på udstyret er tændt og vælge *Ruark R4\** fra listen over parret udstyr på dit Bluetooth-udstyr.

## Lydafspilning

Når udstyret er tilkoblet, vil lyd fra Bluetooth-udstyret afspille igennem R4. Find yderligere information om lydafspilning fra Bluetooth-udstyret i udstyrets vejledning.

BEMÆRK: det kan være nødvendigt at vælge Ruark R4 eller Bluetooth som lydudgang på udstyret.

## Pausér spor

Tryk på **▶II**, og tryk så igen for at afspille.

---

*Din R4 er udstyret med aptX-kodningsteknologi, så hvis dit smart-udstyr ligeledes er aptX-aktiveret, vil du få streaming af CD-kvalitet.*

---

## Afspil næste/forrige spor

Tryk på ►► for at gå til næste spor i mappen eller albummet, tryk på ◀◀ for at gå til begyndelsen af det aktuelle spor, og tryk igen for at gå til forrige spor.

## Indstil lydstyrken

Vi anbefaler, at du justerer lydstyrken på dit Bluetooth-udstyr, så afspilningslydstyrken er ca. den samme som andre kilder. Du kan derefter bruge lydstyrkekontrollen på din R4 til at justere den samlede afspilningslydstyrke.

## Spiller nu-information

Hvis dit Bluetooth-udstyr og app understøtter Bluetooth-metadata, vil spornavnet vises med yderligere information nedenunder. For at ændre, hvad der vises, tryk på **INFO** for at køre igennem de yderligere valg eller vælg **MENU > Info** og vælg mellem kunstner, album, udstyrsnavn eller tidspunkt og dato.

## Driftsområde

Dette er typisk op til 10 meter fra din R4, skønt forhindringer, som f.eks. vægge, kan reducere dette.

## Tilkobl nyt udstyr

For at frakoble det aktuelle udstyr og tilkoble et nyt vælg **MENU > Connect device**.

## Tilkobl et parret udstyr

For at tilkoble til et tidligere parret udstyr vælg det fra parringlisten fra **MENU > Paired devices**.

Du kan parre op til 10 udstyr, selvom du kun vil kunne afspille lyd fra ét ad gangen.

## Rydning af listen over parret udstyr

Hvis du har problemer med at tilkoble dit Bluetooth-udstyr, anbefaler vi, at du rydder al parringinformation. For at gøre dette vælg **MENU > Forget devices**.

Du skal også slette *Ruark R4* fra listen over parret udstyr på Bluetooth-udstyret, før det parres til R4 igen.

For hjælp med at bruge Bluetooth, gå til [www.ruarkaudio.com/support](http://www.ruarkaudio.com/support).

---

*Bemærk: Du kan ikke bruge Bluetooth-funktionen på R4 til at tilkoble til Bluetooth-hovedtelefoner*

---

# DAB-radio\*

R4 radioen modtager DAB/DAB+ digitalradio og viser information om stationen og det program, der transmitteres.

Tryk på **SOURCE** og drej **KONTROLKNAPPEN** eller tryk gentagne gange på **SOURCE** indtil *DAB* vises og tryk derefter på knappen for at vælge den.

Den første gang du vælger DAB, eller hvis stationslisten er tom, vil den automatisk udføre en fuld scanning for at finde ud af, hvilke stationer, der er tilgængelige.

## Skift station

Tryk på **▶▶** eller **◀◀** for at vise stationslisten. Hvis der trykkes igen, vil den næste eller forrige station blive vist, for at tune ind på en station vælges den ved at trykke på **KONTROLKNAPPEN**.



```
Station list
<BBC Radio 4 >
```

Hvis du ikke vælger stationen ved at trykke på knappen, vil radioen gå tilbage til den aktuelle station.

Når stationslisten vises, kan du rulle igennem listen ved at dreje **KONTROLKNAPPEN** og vælge en station ved at trykke på knappen.

Du kan også vise stationslisten ved at vælge **MENU > Station list**.

## DAB-radiotekst (DLS)

DLS (Dynamic Label segment) er information, der udsendes af stationen. Hver gang du trykker på **INFO**, vil det næste sæt informationer blive vist ved at køre igennem radiotekst, programtype, signalstyrke, signalformat og dato.

## Gem forindstilling

Du kan gemme 10 DAB-stationer i listen over forindstillede stationer. Se afsnittet 'Fællesfunktioner og systemindstillinger'.

## Find forindstilling

Se afsnittet 'Fællesfunktioner og systemindstillinger'.

## Stationsscanning

Hvis stationslisten er tom vil radioen automatisk udføre en fuld scanning, lige så snart der skiftes til DAB.

I alle tilfælde anbefaler vi, at der udføres en fuld scanning nu og da for at opdatere stationslisten fordi:

- Nye stationer bliver nogen gange tilgængelige
  - Stationer lukker eller vil måske ikke længere blive modtaget
  - Modtagelse var dårlig under den oprindelige scanning (antennen var f.eks. ikke trukket helt ud)
  - Du flytter radioen til en anden region
- For at udføre en scanning vælg **MENU > Scan**.

\* ikke inkluderet i USA version



## Fjern svage eller ugyldige stationer

Svage (boblende) eller ugyldige stationer har et '?' foran stationsnavnet. De kan alle blive fjernet ved at vælge

**MENU > Prune.**

## Stationsrækkefølge

DAB-stationslisten kan blive opstillet som enten *Alfanumerisk* eller *Ensemble*. Alfanumerisk lister stationerne i alfabetisk rækkefølge, Ensemble grupperer stationer fra den samme programvært sammen.

Skift stationsrækkefølge ved at vælge **Menu > Station order** og vælge **Alphanumeric** (standard), **Ensemble** eller **Valid**. Gyldig viser tilgængelige stationer først og placerer ugyldige stationer (markeret med '?') til sidst.

## Spiller nu-information

For at ændre, hvad der vises nedenunder stationsnavnet, tryk på **INFO** for at køre igennem de yderligere valg eller vælg **MENU > Info** og vælg mellem radiotekst, programtype, signalstyrke, signalformat og dato.

---

*For optimal modtagelse skal der anvendes en ekstern antenne.*

*Hvis den medfølgende teleskopantenne anvendes, skal den trækkes helt ud og dens position justeres.*

---

# FM-radio

R4 radioen modtager analog radio fra FM-båndet og, hvis tilgængeligt, viser stationsnavn og radiotekst ved brug af RDS-/RBDS- (Radio Data System/Radio Broadcast Data System) information.

Tryk på **SOURCE** og drej **KONTROLKNAPPEN** eller tryk gentagne gange på **SOURCE** indtil *FM* vises og tryk derefter på knappen for at vælge den.

## Skift station

Tryk på **▶▶** eller **◀◀** for automatisk at tune ind på næste tilgængelige FM-station. Hvis RDS/RBDS ikke er tilgængelig, vises frekvensen i stedet for.



89.80  
[No RadioText]

Du kan ændre scanningindstillingen til kun at stoppe ved stationer med et stærkt signal ved at vælge **Menu > Scan setting > Strong stations only**.

## Manuel tuning

Vælg **MENU > Manual tune** og drej derefter **KONTROLKNAPPEN** for at skifte frekvens. For at afslutte manuel tuning, og vise RDS-/RBDS-data, tryk på kontrolknappen eller vent nogle få sekunder.

## FM-radiotekst (RDS/RBDS)

RDS er information, der udsendes af nogle FM-stationer.



BBC Radio 4  
Afternoon Play

Vælg mellem radiotekst, programtype, frekvens, signalstyrke og dato ved at vælge **MENU > Info**.

## Gem forindstilling

Du kan gemme 10 FM-stationer i listen over forindstillede stationer. Stationsnavnet vil kun blive gemt, hvis RDS/RBDS er tilgængeligt. Se afsnittet 'Fællesfunktioner'.

## Find forindstilling

Se afsnittet 'Fællesfunktioner'.

---

*For optimal modtagelse skal der anvendes en ekstern antenne.*

*Hvis den medfølgende teleskopantenne anvendes, skal den trækkes helt ud og dens position justeres.*

---

# Specifikationer

- 2 x 3,5" specialbyggede high fidelity-drivere
- 4,0" subwoofer
- Tunet basreflekskabinat
- 80W nominel udgangseffekt
- Forbedret 3D lydprocessor
- DAB\*, DAB+\* og FM tuner med RDS
- Aftagelig DAB/FM-antenne med F-Type konektor
- Sikkerhed-slot
- OLED-display
- Fuldt fungerende fjernbetjening
- MP3, WMA, AAC - se [www.ruarkaudio.com/support](http://www.ruarkaudio.com/support) for yderligere oplysninger om understøttede formater

## Indgange og udgange

- A2DP, aptX Bluetooth
- Front Aux-lydindgang - 3,5mm stereojack
- Rear Aux-lydindgang - stereo RCA/phono
- Line out-lydudgang - linieniveau stereo-RCA/phono
- 3,5mm hovedtelefonudgang
- USB 2.0 afspilning, 5W (5V 1A) udgang

## Effekt

- Indgangseffekt 100-240 VAC, 50-60 Hz 1,5A max

## Fysisk

- Dimensioner: 440x250x125mm
- Vægt: 6,7kg

DA

## Fejlsøgning

For hjælp med dit produkt henviser vi til OSS- (Ofte stillede spørgsmål (FAQ)) siden på supportområdet på vores website.

[www.ruarkaudio.com/support](http://www.ruarkaudio.com/support)

\* ikke inkluderet i USA-version

# Sikkerheds- og lovgivningsmæssige informationer

- Læs denne brugervejledning og følg alle vejledninger, det vil hjælpe dig med at opstille og bruge dit produkt korrekt.
- Følg alle advarsler og gem denne brugervejledning til fremtidig brug.
- Man må ikke forsøge at bruge en beskadiget enhed, da det kan resultere i et farligt elektrisk stød.
- Man må ikke åbne enheden, eller afmontere paneler, så elektronikken afdækkes. Der er ingen dele indeni, som kan serviceres af brugeren.
- Al servicering skal udføres af kvalificeret servicepersonale. Servicering er påkrævet, hvis enheden er blevet beskadiget på nogen måde, som f.eks. hvis strømledningen eller -stikket er blevet beskadiget, der er spildt væske i, eller ting er faldet ned i, enheden, enheden er blevet udsat for regn eller fugtighed, hvis enheden ikke fungerer normalt eller den er blevet tabt.
- Denne enhed er beregnet til KUN at blive drevet med de vekselspændinger, der er anført på bagpanelet eller den medfølgende strømforsyning. Brug af andre strømspændinger end de anførte kan forårsage irreversibel skade på enheden og ugyldiggøre produktgarantien.
- Brug kun den strømforsyning, der leveres med enheden, eller et godkendt alternativ.
- Det skal sikres, at strømadapter, strømstik eller strømkonnektor ind i enheden er nemt tilgængelig i tilfælde af, at strømafbrydelse er påkrævet.
- Strømadapteren, strømstikket eller strømkonnektoren skal tages ud af stikkontakten for at frakoble systemet helt fra forsyningsnettet.
- Der må ikke placeres nogen form for åben ild, som f.eks. stearinlys, på eller tæt på enheden. Må ikke installeres tæt på varmekilder, som f.eks. radiatorer, brændeovne eller andre enheder (inklusive forstærkere), der frembringer varme.
- Undgå udsættelse for ekstrem varme eller kulde.
- Der må kun udstyr/tilbehør, der er specificeret for enheden. Der må ikke udføres modifikationer til systemet eller tilbehør. Uautoriserede ændringer kan kompromittere sikkerhed, overholdelse af lovgivning og systempræstation.
- Brug kun den medfølgende antenne eller en godkendt erstatning.
- For at reducere risikoen for brand eller elektrisk stød må apparatet ikke udsættes for regn eller fugt. Enheden må ikke udsættes for dryp eller stænk og man må ikke placere genstande fyldt med væske, som f.eks. vaser, på eller i nærheden af enheden. Som med alle elektroniske produkter, skal man være forsigtig med ikke at spilde væsker ned i nogen del af systemet. Væsker kan forårsage driftssvigt og/eller en brandfare.
- Træk enhedens stik ud af kontakten, når det lyner, eller når enheden ikke bruges i længere tid ad gangen for at forhindre skade på enheden.
- For at forebygge risiko for fare eller elektrisk stød skal man undgå at overbelaste stikkontakter, forlængerledninger eller stikkontakter samt integrerede stikdåser.
- Længerevarende udsættelse for høj musik kan forårsage høreskade. Det er bedst at undgå ekstrem lydstyrke, når man bruger hovedtelefoner, især i længere perioder.
- Enheden må ikke installeres i et mindre, lukket rum. Der skal altid være et mellemrum på mindst 10cm omkring enheden for at sikre ventilation og man skal sørge for, at gardiner eller andre genstande aldrig tildækker enhedens ventilationsåbninger.



**LITHIUM-MØNTCELLE - SIKKERHED.** Fjernbetjeningen indeholder et lithium-møntcellebatteri, der, hvis det sluges, kan forårsage kemiske forbrændinger. Nye og brugte batterier skal opbevares utilgængeligt for børn. Hvis man tror, at batterier kan være blevet slugt, skal man omgående søge lægehjælp. Man må ikke håndtere lækkende eller beskadigede batterier. Der er fare for eksplosion, hvis batteriet sættes forkert i. Batteriet må kun erstattes med den samme eller en tilsvarende type.



Denne enhed er afmærket i henhold til Europæisk direktiv 2002/96/EF om affald af elektrisk og elektronisk udstyr. Dette symbol angiver, at produktet eller dets batterier ikke må kasseres som almindeligt husholdningsaffald. Som alt andet elektrisk udstyr skal det kasseres i overensstemmelse med lokale bestemmelser.



#### CE-OVERENSSTEMMELSESMÅLING

Dette produkt overholder alle EU-direktivkrav i henhold til gældende lov. Du kan få en gratis kopi af Overensstemmelseserklæringen ved at kontakte din forhandler, distributør eller Ruark Audio.

Ruark Audio erklærer hermed, at denne R4 mk3 overholder de essentielle krav og andre relevante bestemmelser i Direktiv 1999/5/EF.



**ADVARSEL: MÅ IKKE ÅBNES! RISIKO FOR ELEKTRISK STØD.**  
Elektriske spændinger i dette udstyr er livsfarlige. Der er ingen dele inde i, som kan serviceres af brugeren. Al servicering skal udføres af kvalificeret servicepersonale.

Placér enheden tæt på en stikkontakt og sørg for, at du nemt kan nå afbryderen.



Lynet med pilspidsen inde i advarselstrekanten er beregnet til at gøre brugeren opmærksom på, at der inde i produktets indkapsling findes uisoleret "farlig spænding", som er tilstrækkelig stor til at udgøre en fare for personer for elektrisk stød.



Udråbstegnet i den advarselstrekanten er beregnet til at gøre brugeren opmærksom på vigtige brugs- og vedligeholdelses- (service) vejledninger i den litteratur, der medleveres med produktet.

**ADVARSEL:** Dette produkt er beregnet til KUN at blive drevet med de vekselspændinger, der er anført på bagpanelet eller med produktets medfølgende strømforsyning. Brug af andre strømspændinger end de anførte kan forårsage irreversibel skade på produktet og ugyldiggøre produktgarantien. Der advares mod brug af vekselstrøm-adapterstik, da det kan tillade, at produktet tilsluttes til strømspændinger, som produktet ikke er designet til at drives med. Hvis produktet er udstyret med en aftagelig strømledning, må man kun bruge den type, som leveres med produktet eller af din lokale distributør og/eller forhandler. Hvis du er usikker mht. den korrekte driftsspænding, skal du kontakte din lokale distributør og/eller forhandler.



KLASSE I KONSTRUKTION

Dette apparat skal være FORBUNDET TIL JORD.

**CLASS 1  
LASER PRODUCT**

Dette udstyr er udstyret med en LASER-diode, der kan skade øjnene. Man må ikke forsøge at åbne indkapslingen eller bruge nogen del af indholdet for noget andet formål end dets tiltænkte brug.

# Garantiinformation

Vi garanterer, at dette produkt er fri for defekter i en periode på to år fra købsdatoen, forudsat det behandles med behørig omtanke og opmærksomhed. Produktsvigt på grund af uforsætlig beskadigelse (hvordan det end forårsages), overdreven slid og brug, uagtsomhed eller autoriseret modifikation, vil ugyldiggøre garantien.

Hvis det er nødvendigt at returnere dit produkt, skal det indpakkes i den originale emballage sammen med købsbevis. Hvis du ikke selv kan returnere produktet, skal det sendes forsendelse-forudbetalt med en anset pakkeposttjeneste. Hvis den originale emballage ikke er tilgængelig, kan erstatningsemballage købes hos os.

## Garanti for udenlandske salg

Distributøren i købslandet garanterer produkter, der er købt udenfor Storbritannien. Du bedes kontakte din lokale Ruark-distributør eller forhandler for yderligere oplysninger.

**DENNE GARANTI HVERKEN PÅVIRKER ELLER TILSIDESÆTTER KØBERENS LOVMÆSSIGE RETTIGHEDER PÅ NOGEN MÅDE. E&OE**

# Generel pleje

- Rengør med en blød, fugt fri støveklud eller let fugtet klud. Man må ikke bruge vokssprayprodukter eller andre substanser, da disse kan beskadige overfladens finish eller svække ydeevnen.
- Man må ikke udsætte enheden for direkte sollys, høj luftfugtighed, støv, stærk vibration eller ekstreme temperaturer, da disse kan påvirke dens finish, ydeevne og pålidelighed.
- Det anbefalede driftstemperaturområde er 5°C til 40°C.
- Kabinetter med naturtræ-finish vil variere og blive lysere eller mørkere med alderen, især hvis de udsættes for sollys.

DA

## Copyright og varemærker

© 2015 Ruark Audio. Alle rettigheder forbeholdes. Ruark Audio, Ruark Audio logo og andre Ruark Audio mærker tilhører Ruark Audio og kan være registreret. Alle andre varemærker tilhører deres respektive ejere. Ruark Audio påtager sig intet ansvar for fejl, der kan forekomme i denne manual og informationen heri kan ændres uden forudgående varsel.

Bluetooth® og tilknyttede logoer er indregistrerede varemærker tilhørende Bluetooth SIG, Inc.

aptX® og tilknyttede logoer er indregistrerede varemærker tilhørende CSR plc.

Alle andre varemærker tilhører deres respektive ejere.



59 Tailors Court, Temple Farm Industrial Estate,  
Southend on Sea, Essex, SS2 5TH, UK  
+44 (0) 1702 601 410 [www.ruarkaudio.com](http://www.ruarkaudio.com)

Designet i  
Storbritannien







R4 mk3  
Kompaktmusiksystem

User guide	EN
Brugervejledning	DA
<b>Bedienungsanleitung</b>	<b>DE</b>
Guía del usuario	ES
Guide de l'utilisateur	FR
Manuale dell'utente	IT
Gebruikershandleiding	NL
Brukerveiledning	NO

Vielen Dank, dass Sie sich für das R4-Kompaktmusiksystem entschieden haben.

Nehmen Sie sich die Zeit, diese Bedienungsanleitung zu lesen, da Sie ihr Radio somit optimal einsetzen können.

Wenn Sie Ihr R4 sorgfältig pflegen, sind wir sicher, dass er Ihnen viele Jahre Hörerlebnis schenken wird – sollten Sie jedoch Hilfe oder Rat benötigen, stehen wir Ihnen jederzeit gerne zur Verfügung. Als ein britisches Familienunternehmen sind wir stolz auf unseren Kundendienst und werden immer unser Bestes geben, um Ihnen zu helfen.

Wir möchten Ihnen noch einmal dafür danken, dass Sie sich für Ruark Audio entschieden haben.

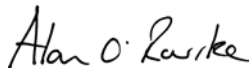
A handwritten signature in black ink that reads "Alan O'Rourke". The signature is written in a cursive, flowing style.

Alan O'Rourke  
Gründer und Geschäftsführer

# Inhalt

DE

Inhalt der Box	4	Kopfhörer	17
Übersicht	5	Line-Ausgang	17
Kontrollen	6	Bluetooth	18
Fernbedienung	7	DAB-Radio*	20
Erste Schritte	8	UKW-Radio	22
Häufig verwendete Funktionen	10	Technische Daten	23
Systemeinstellungen	13	Fehlersuche und -beseitigung	23
Alarmer, Schlummern und Schlafen	14	Sicherheitsinformationen und Hinweise zu	
CD	15	Richtlinien	24
USB	16	Garantie	27
Aux-Audioeingänge	17	Allgemeine Pflege	27
Optischer Audioeingang	17		

\* in der US-Version nicht enthalten

# Inhalt der Box

Vergewissern Sie sich, dass alle unten aufgeführten Teile in der Box enthalten sind.

Falls ein Teil fehlt, dürfen Sie das Musiksystème nicht verwenden. Falls Sie Ihr Gerät im Vereinigten Königreich gekauft haben, können Sie sich direkt an uns wenden.

Falls Sie Ihr Gerät nicht im Vereinigten Königreich gekauft haben, wenden Sie sich bitte an Ihren Ruark-Audio-Händler.

1. R4-Musiksystème
2. Netzstromkabel (2 m)
3. Fernbedienung
4. Teleskopantenne
5. Bedienungsanleitung
6. Antennenschlüssel

Falls möglich, bewahren Sie bitte den Karton und die Verpackungsmaterialien auf.

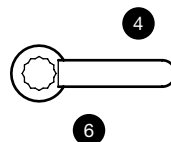
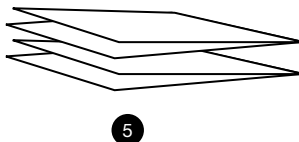
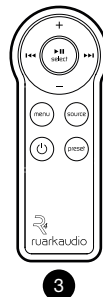
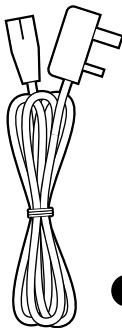
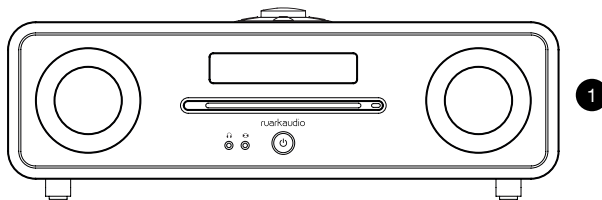

# Übersicht

- 8. Kontrollen
- 9. Anzeige
- 10. ⏻ (STANDBY)
- 11. Aux-Audioeingang vorne
- 12. Kopfhörer
- 13. CD ausgeben
- 14. CD-Schlitz
- 15. Stereolautsprecher
- 16. Subwoofer
- 17. Line-Ausgang  
Audioausgabe
- 18. Aux-Audioeingang hinten
- 19. Sicherheitsschlitz
- 20. USB-Wiedergabe
- 21. Optischer Audioeingang
- 22. Antennenanschluss
- 23. Netzschalter
- 24. Netzkabeleingang

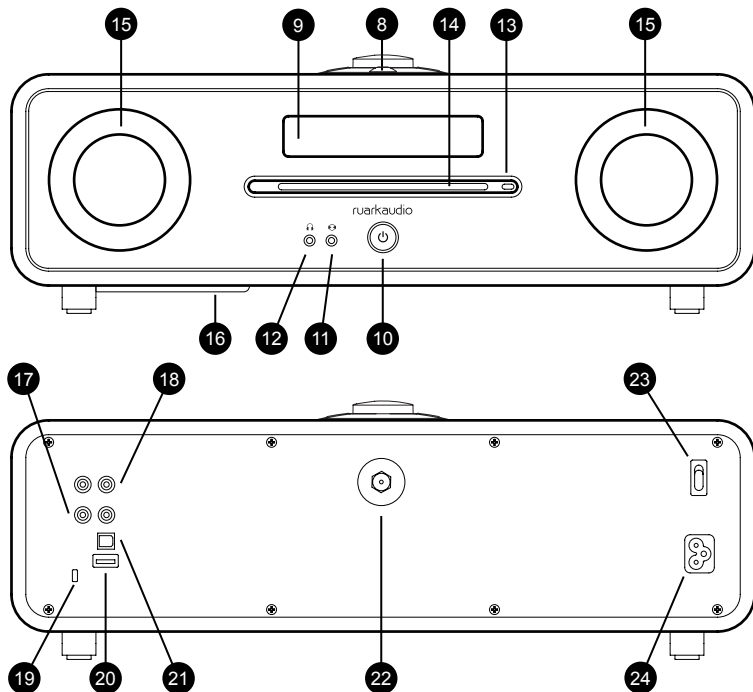

DE

# Kontrollen

24. **▶||** – Play/Pause zum Abspielen/Anhalten eines Titels oder zur Stummschaltung des Radios
25. **STEUERRAD / SELECT**  
Drehen, um die Lautstärke einer Wiedergabeanzeige anzupassen  
Drehen, um Menüs, Titel oder Senderlisten zu durchsuchen  
Zum Auswählen drücken
26. **▶▶|** – drücken, um zur nächsten Sender-/Titel-/Menüoption zu springen
27. **||◀◀** – drücken, um zur vorherigen Sender-/Titel-/Menüoption zu springen
28. **PRESET** – drücken, um einen gespeicherten Radiosender aufzurufen oder zwei Sekunden lang gedrückt halten, um einen Radiosender zu speichern
29. **SOURCE** – drücken, um die Wiedergabequelle zu ändern
30. **ALARM/SLEEP** – einmal drücken, um den Alarm 1 einzustellen, zweimal drücken, um den Alarm 2 einzustellen und zwei Sekunden lang halten, um den Timer einzustellen
31. **MENU** – drücken, um das Menü anzuzeigen oder zum vorherigen Menü oder Ordner zurückzugehen. Drücken und halten, um zur Wiedergabeanzeige zurückzukehren.
32. **INFO** – drücken, um die angezeigten Informationen über den gerade laufenden Sender oder Titel zu ändern
33. Kontrollleuchte – zeigt an, dass Ihr R4 aktiviert ist und blinkt, wenn Bluetooth zur Kopplung bereit ist oder eine Taste an der Fernbedienung betätigt wird.

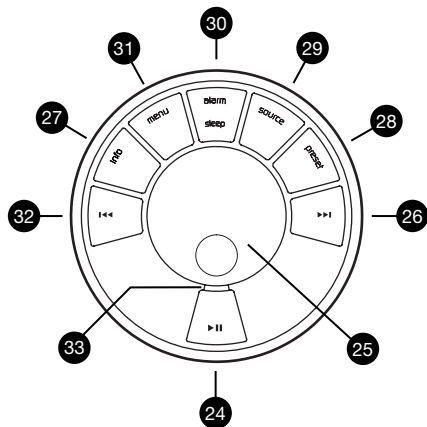

---

*Die Dauer des Drückens einer Taste ist wichtig*  
*Drücken = ganz kurz drücken und sofort wieder loslassen*  
*Drücken und halten = drücken und nach zwei Sekunden wieder loslassen*

---

# Fernbedienung

- 34. **⏻ (STANDBY)** – drücken, um das Radio ein- oder auszuschalten.
- 35. **▶||/ SELECT** – Drücken zum Abspielen/Anhalten eines Titels oder zur Stummschaltung des Radios oder zur Auswahl eines Menüpunkts
- 36. **◀◀** – drücken, um zur vorherigen Sender-/Titel-/Menüoption zu springen
- 37. **▶▶** – drücken, um zur nächsten Sender-/Titel-/Menüoption zu springen
- 38. **SOURCE** – drücken, um die Wiedergabequelle zu ändern
- 39. **MENU** – drücken, um das Menü anzuzeigen oder zum vorherigen Menü oder Ordner zurückzugehen.
- 40. **VOL +** oder - drücken, um die Lautstärke zu ändern
- 41. **PRESET** – drücken, um einen gespeicherten Radiosender aufzurufen oder zwei Sekunden lang gedrückt halten, um einen Radiosender zu speichern

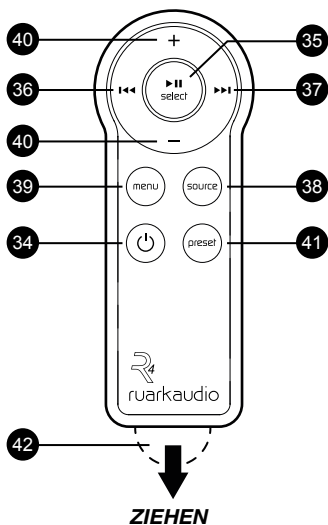

**HINWEIS:** Bevor Sie Ihre Fernbedienung zum ersten Mal verwenden, müssen Sie den orangenen Plastikstreifen (42) entfernen, um die Batterie zu aktivieren.

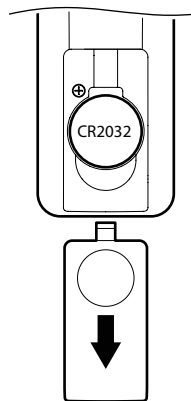

## Einbau der Batterie

1. Batteriefachabdeckung drücken und verschieben, um sie abzunehmen
2. Ersetzen Sie die CR2032 Lithiumknopfzelle, indem Sie sie unter den Federkontakt schieben. Achten Sie dabei darauf, dass die flache, mit einem + gekennzeichnete Seite nach oben zeigt
3. Schieben Sie die Batteriefachabdeckung wieder auf die Bedienung

## Erste Schritte

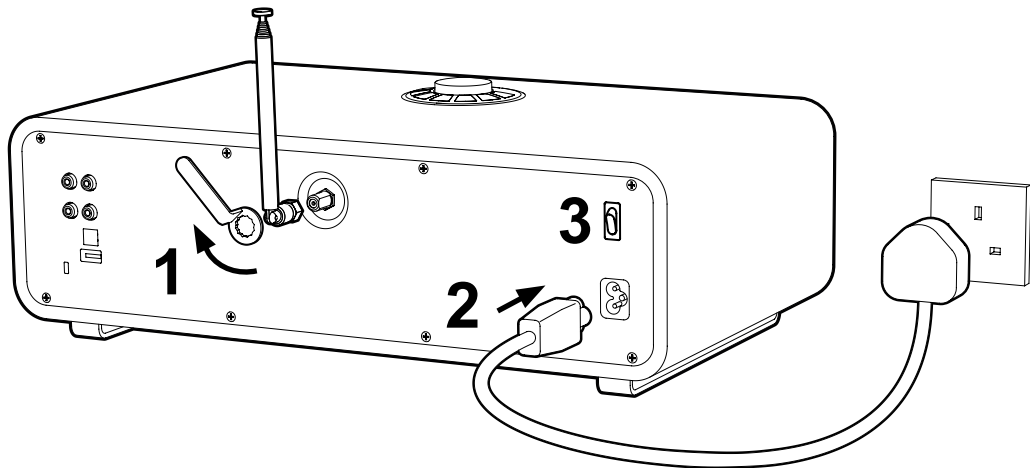



## 1. Antenne anbringen

Schließen Sie die Antenne an die Buchse auf der Rückseite Ihres R4 an und ziehen Sie behutsam die Mutter mit dem mitgelieferten Schlüssel fest.

Stellen Sie Ihr R4 auf ein geeignetes Regal oder einen Tisch und ziehen Sie die Antenne komplett aus, um sicherzustellen, dass Sie den bestmöglichen Radioempfang haben.

## 2. Stromkabel anschließen

Verbinden Sie das Netzkabel zuerst mit der Netzkabelbuchse auf der Rückseite Ihres R4 und anschließend mit der Netzsteckdose.

## 3. Netzstromversorgung einschalten

Stellen Sie den Netzstromschalter auf der Rückseite Ihres R4 in ON-Stellung. Ihr R4 befindet sich jetzt im Standby-Modus.

## 3. Anschalten

Drücken Sie , um Ihr R4 einzuschalten, das Ruark Audio-Logo erscheint.



Wenn Sie Ihr R4 zum ersten Mal anschalten, wird Ihnen das Menü Auswahl der Wiedergabequelle angezeigt. Drehen Sie das **STEUERRAD**, um die Quelle auszuwählen, die Sie hören möchten, und drücken Sie anschließend das Steuerrad, um die Auswahl zu bestätigen.



# Häufig verwendete Funktionen

## Anschalten und Standby

Drücken Sie  $\cup$ , um Ihr Radio einzuschalten/im Standby einzustellen. Sie können Ihr R4 vollständig ausschalten, indem Sie den Netzschalter auf der Rückseite zurück auf OFF schalten. Bitte beachten Sie, dass keine Alarme ertönen, wenn das Gerät ausgeschaltet ist.

## Wiedergabeanzeigen

Außer beim Anpassen einer Einstellung sieht der Bildschirm wie das nachstehende Beispiel aus.



- 42. Alarm-Symbol
- 43. Sender-/Titelname
- 44. Radiotext, Albumtitel usw.

---

*Aktuell gespeicherte Einstellungen werden mit einem Stern markiert (\*)*

---

## Menü-Fenster

Dieses Menü bietet verschiedene Optionen wie die Anpassung von Bässen und Höhen. Um eine Einstellung zu ändern, drücken Sie **MENU** zur Anzeige der Liste der verfügbaren Optionen, drehen Sie das **STEUERRAD**, um durch die Liste zu blättern und drücken Sie dann den Knopf, um Ihre Auswahl zu bestätigen.



- 45. Menü-Titel
- 46. Menü-Option

## Menü-Navigation

**Um die Einstellungen zu ändern** – drücken Sie **MENU**

**Um durch die Optionen zu blättern** – drehen Sie das **STEUERRAD** oder drücken Sie die Tasten **▶▶** oder **◀◀**

**Um die Option zu wählen** – drücken Sie das **STEUERRAD**

**Um zu den vorherigen Optionen zurückzukehren** – drücken Sie **MENU**

**Um das Menü zu verlassen** – drücken und halten Sie **MENU**, bis die Wiedergabeanzeige angezeigt wird oder warten Sie ein paar Sekunden.

## Lautstärke einstellen

Drehen Sie das **STEUERRAD** von jeder beliebigen Wiedergabeanzeige.



Die Lautstärke des Lautsprechers und des Kopfhörers werden getrennt eingestellt. Wenn die Kopfhörer eingesteckt werden, wird die Lautstärke als *Volume (HP)* angezeigt.

**Wichtiger Hinweis:** Durch das Drehen des **STEUERRADS** wird nicht die Lautstärke verändert, sondern durch die Optionen oder Sender geblättert, wenn ein Menü oder eine Senderliste angezeigt wird.

## Wiedergabequelle ändern

Drücken Sie **SOURCE**, um die aktuelle Quelle zu sehen, drehen Sie das **STEUERRAD**, um durch die Quellenliste zu blättern und drücken Sie dann den Knopf, um eine Quelle zu wählen. (Sie können auch wiederholt **SOURCE** drücken, um durch die Liste der Quellen zu navigieren, anstatt den Knopf zu drehen.)

## Titel anhalten oder Radio stummschalten

Drücken Sie **▶||** - zum Weiterhören erneut drücken.

## Nächsten/vorherigen Titel wiedergeben

Drücken Sie **▶▶I**, um zum nächsten Titel im aktuellen Ordner bzw. Album zu springen, oder drücken Sie **I◀◀**, um den Titel von vorne zu hören. Durch nochmaliges Drücken springen Sie zum vorangehenden Titel.

## Vor- oder Zurückspulen

Drücken und halten Sie **▶▶I** oder **I◀◀** (mit Bluetooth eventuell nicht in Betrieb).

## UKW-Radiosender ändern

Drücken Sie **▶▶I** oder **I◀◀**, um den nächsten oder vorherigen verfügbaren Sender zu suchen. Für nähere Angaben, siehe UKW.

## DAB-Radiosender ändern

Drücken Sie **▶▶I** oder **I◀◀**, um die Senderliste anzuzeigen. Drücken Sie erneut oder drehen Sie das **STEUERRAD**, um durch die Senderliste zu blättern und stellen Sie anschließend den aktuell angezeigten Sender ein, indem Sie das **STEUERRAD** drücken.

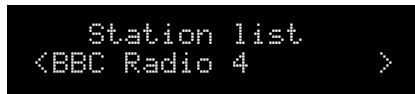

Sie können die Senderliste auch durch Auswahl von **MENU > Station list** anzeigen.

Für nähere Angaben, siehe DAB.

## Radiosender speichern

Drücken Sie **PRESET**, bis *Radiosender speichern* angezeigt wird, drehen Sie das **STEUERRAD**, um die Zahl zu wählen, unter der Sie den Sender speichern möchten, und drücken Sie den Knopf, um den gerade laufenden Sender zu speichern. Voreingestellte Sender sind entweder mit dem Sendernamen, der Frequenz oder als '(Empty)' gekennzeichnet.



Speichern Sie einen Sender auf einen bereits belegten Speicherplatz, wird der alte Sender durch den neuen ersetzt.

## Gespeicherte Radiosender aufrufen

Drücken Sie **PRESET** und drehen Sie das **STEUERRAD**, um durch die voreingestellte Senderliste zu blättern und drücken Sie den Knopf, um einen Sender zu wählen. (Sie können auch durch die voreingestellten Sender blättern, indem Sie wiederholt **PRESET** drücken.)



## Anschluss eines Bluetooth-Geräts

Ihr R4 wird versuchen, sich automatisch mit dem zuletzt verbundenen Gerät zu verbinden. Wenn das

vorhergehende Gerät nicht verfügbar ist oder Sie Ihr Gerät noch nicht gekoppelt haben, geht Ihr R4 in den Kopplungsmodus über. Für nähere Angaben, siehe Abschnitt über Bluetooth.

## USB-Speicher oder CD durchsuchen

Wählen Sie **MENU > Browse** aus, um sich die Inhalte der CD oder des USB-Speichers anzeigen zu lassen. Drehen Sie das **STEUERRAD**, um durch die Titelliste zu blättern. Drücken Sie das **STEUERRAD**, um einen Titel abzuspielen oder den Ordnerinhalt anzuzeigen, drücken Sie **MENU**, um einen Ordner zu verlassen und zu einem Überordner zurückzukehren.

## Von CD abspielen

Schieben Sie die CD in den Schlitz und die Wiedergabe startet automatisch oder drücken Sie **▶II**, wenn die CD bereits eingeschoben ist.

## Vom USB-Speicher abspielen

Schieben Sie den USB-Stick ein oder verbinden Sie eine Festplatte mit dem USB-Anschluss und die Wiedergabe startet automatisch oder drücken Sie **▶II**, wenn das USB-Laufwerk bereits angeschlossen wurde.

## Sender- oder Titelinformationen

Drücken Sie **INFO**, um durch die verschiedenen verfügbaren Sender-/Titelinformationen zu navigieren.

---

*Bitte beachten Sie, dass **MENU > System > Audio > Bass** Folgendes bedeutet: Drücken Sie **MENU**, wählen Sie **System**, wählen Sie **Audio** und wählen Sie schließlich **Bass***

---

# Systemeinstellungen

## Bässe, Sub und Höhen

**MENU > System > Audio > Bass, Sub oder Treble**

Passen Sie die Bässe, Sub und Höhen mit dem **STEUERRAD** an und drücken Sie dieses, um die Einstellungen zu speichern.

## Lautstärke

**MENU > System > Audio > Loudness**

Die Lautstärke verstärkt die Bass- und Höhenfrequenzen automatisch bei geringerer Lautstärke. Wählen Sie **ON** oder **OFF** aus.

## 3D-Sound

Die Funktion 3D erweitert den Stereosound und erzeugt einen volleren und realistischeren Klang. Wählen Sie **ON** oder **OFF** aus.

**MENU > System > Audio > 3D**

## Displayhelligkeit

**MENU > System > Display**

Passen Sie die Helligkeit des Displays an, wenn das Radio an (On) und im Standby (Standby) ist. Wenn die Standby-Helligkeit ausgeschaltet ist, wird das Display durch Drücken einer beliebigen Taste kurz erleuchtet. Wenn sich Ihr R4 im Standby-Modus befindet, können Sie ebenfalls die Standby-Helligkeit anpassen, indem Sie **▶▶I** oder **I◀◀** drücken.

## Display-Zeitabschaltung

**MENU > System > Display > Timeout**

Wenn das Display eingeschaltet ist, schaltet es sich nach 20 Sekunden automatisch ab und schaltet sich wieder ein, sobald Sie eine Taste drücken oder das Steuerrad bewegen.

## Datum und Zeit

**MENU > System > Date and time**

Zeit und Datum werden automatisch mit nationaler Zeitsignalübertragung über DAB und UKW (falls vorhanden) synchronisiert.

Die Zeit kann auch manuell konfiguriert und das Zeit- und Datumsformat ausgewählt werden, wenn die automatische Aktualisierung deaktiviert wird.

## Standby bei Inaktivität

**MENU > System > Inactive standby**

Stellen Sie Ihr R4 ein, um zwei Stunden ohne Audiowiedergabe automatisch in den Standby-Modus zu gehen. Die Standardeinstellung ist ON.

## Zurücksetzen auf die Werkseinstellungen

**MENU > System > Factory reset**

Setzt alle Einstellungen zurück und löscht die Voreinstellungen.

## Software-Aktualisierung

Sollte dies erforderlich sein, werden die vollständigen Anweisungen mit der Software-Aktualisierung bereitgestellt.

# Alarmer, Schlummern und Schlafen

## Einstellen eines Alarms

Ein aktiver Alarm wird durch ein Alarmsymbol angezeigt, das blinkt, wenn der Alarm ertönt.

Drücken Sie einmal **ALARM**, um Alarm 1 einzustellen oder zu ändern und zweimal für Alarm 2. Drücken Sie dann das **STEUERRAD**, um Ihre Wahl zu bestätigen.

Befolgen Sie die Anweisungen auf dem Bildschirm, um die Alarmzeit, die Dauer, die Quelle und die Lautstärke mit dem **STEUERRAD** einzustellen. Drehen Sie dieses, um durch die Optionen zu blättern und drücken Sie es dann, um Ihre Wahl zu bestätigen.



Alarm 1 setup  
07:00

Sie werden auch aufgefordert, zu wählen, ob und wann der Alarm wiederholt werden soll (täglich, einmal, am Wochenende oder unter der Woche) und die Quelle auszuwählen.

## Schaltet Alarmer schnell an und aus

Drücken Sie **ALARM** einmal für Alarm 1 und zweimal für Alarm 2, drehen Sie dann das **STEUERRAD** auf *On* oder *Off* und drücken Sie schließlich den Kopf, um die Einstellung zu speichern.

## Schlummern

Drücken Sie das **STEUERRAD**, um einen ertönenden Alarm vorübergehend auszuschalten und drücken Sie es erneut, um den Schlummerzeitraum zu verlängern (5, 10, 15 oder 20 Minuten).

Um einen ertönenden oder schlummernden Alarm auszuschalten, drücken Sie das **STEUERRAD** halten Sie es gedrückt oder drücken Sie **ALARM**.

## Timer

Um die Zeit, nach der sich Ihr R4 automatisch in den Standby-Modus schaltet, zu konfigurieren, halten Sie **SLEEP** zwei Sekunden lang gedrückt. Drücken Sie danach das **STEUERRAD** und drehen Sie es, um die Verzögerung in Minuten zu wählen (Off, 15, 30, 45, 60, 90). Drücken Sie anschließend erneut den Knopf, um Ihre Auswahl zu bestätigen. Diese Displayhelligkeit wechselt in die Standby-Helligkeitseinstellung.

---

*Alarmer können mit Ihrem R4-Radio auch im Standby eingestellt werden*

---

# CD

Drücken Sie **SOURCE** und drehen Sie das **STEUERRAD** oder drücken Sie **SOURCE**, bis *CD* angezeigt wird und drücken Sie den Knopf, um Ihre Wahl zu bestätigen.

Wenn Sie eine CD einschieben, wird Ihr R4 automatisch in den CD-Modus wechseln und beginnen, die CD abzuspielen.

## Titel anhalten

Drücken Sie ►► - zum Weiterhören erneut drücken.

## Wiedergabe stoppen

Drücken und halten Sie ►►, bis die Wiedergabe stoppt und das Display sich ändert, um die Gesamtanzahl der Titel anzuzeigen.

## Nächsten/vorherigen Titel wiedergeben

Drücken Sie ►►, um zum nächsten Titel im aktuellen Ordner bzw. Album zu springen, oder drücken Sie ◀◀, um den Titel von vorne zu hören. Durch nochmaliges Drücken springen Sie zum vorangehenden Titel.

## Vor- oder Zurückspulen

Drücken und halten Sie ►► oder ◀◀ gedrückt.

## Angezeigte Informationen

Üblicherweise wird zuerst die Titelnummer oder der Name angezeigt und darunter die zusätzlichen

Informationen. Zur Änderung der angezeigten Informationen drücken Sie **INFO**, um durch die zusätzlichen Optionen zu navigieren oder wählen Sie **MENU > Info** aus und wählen Sie zwischen Künstler, Album, Titelnummer, Titelzeit oder Zeit und Datum.

## CD durchsuchen

Um Daten-CDs mit Musikdateien wie MP3 oder AAC zu durchsuchen, drücken Sie **MENU > Browse** und drehen Sie anschließend das **STEUERRAD**, die verfügbaren Ordner oder Titel anzuzeigen.

Die Titel werden angezeigt <Titelname>. Um einen Titel abzuspielen, drücken Sie das **STEUERRAD**.



Die Ordner werden angezeigt als <Ordnername>. Wenn ein Ordner durch das Drücken des **STEUERRADS** ausgewählt wird, wird der Inhalt des Ordners durchsucht.



Um zum Überordner zu gelangen, **MENU** drücken.

# USB

Drücken Sie **SOURCE** und drehen Sie das **STEUERRAD** oder drücken Sie **SOURCE**, bis *USB* angezeigt wird und drücken Sie den Knopf, um Ihre Wahl zu bestätigen.

## Titel anhalten

Drücken Sie **▶II** - zum Weiterhören erneut drücken.

## Wiedergabe stoppen

Drücken und halten Sie **▶II**, bis die Wiedergabe stoppt und das Display sich ändert, um die Gesamtanzahl der Titel anzuzeigen.

## Nächsten/vorherigen Titel wiedergeben

Drücken Sie **▶▶I**, um zum nächsten Titel im aktuellen Ordner bzw. Album zu springen, oder drücken Sie **I◀◀**, um den Titel von vorne zu hören. Durch nochmaliges Drücken springen Sie zum vorangehenden Titel.

## Vor- oder Zurückspulen

Drücken und halten Sie **▶▶I** oder **I◀◀** gedrückt.

## Angezeigte Informationen

Üblicherweise wird zuerst der Titelname angezeigt und darunter die zusätzlichen Informationen. Zur Änderung der angezeigten Informationen drücken Sie **INFO**, um durch die zusätzlichen Optionen zu navigieren oder wählen Sie **MENU > Info** aus und wählen Sie zwischen Künstler, Album, Ordnername, Titelnummer, Titelzeit oder Zeit und Datum.

## USB-Speicher durchsuchen

Um den USB-Speicher zu durchsuchen, drücken Sie **MENU > Browse** und drehen Sie anschließend das **STEUERRAD**, um die verfügbaren Ordner oder Titel anzuzeigen.

Der Name des USB-Speichers wird in der obersten Zeile angezeigt. Wenn der Name leer ist, wird der in der obersten Ebene angezeigte Ordner als *USB (Root)* angezeigt.

Die Titel werden angezeigt *<Titelname>*. Um einen Titel abzuspielen, drücken Sie das **STEUERRAD**.



Piano Concertos  
<Concerto no.4 In G>

Die Ordner werden angezeigt als *<Ordnername>>*. Wenn ein Ordner durch das Drücken des **STEUERRADS** ausgewählt wird, wird der Inhalt des Ordners durchsucht.



Beethoven  
<Piano Concertos >

Um zum Überordner zu gelangen, **MENU** drücken.

---

*Rechtlich geschützte WMA- und AAC-Titel können auf Ihrem R4 nicht abgespielt werden.*

---



## Aufladen über USB

Um Ihren USB-Speicher zu laden, verbinden Sie ihn mit dem USB-Anschluss auf der Rückseite mit einem geeigneten USB-Kabel.

Ihr R4 lädt die meisten Smartphones einschließlich iPhones und die meisten Android- und Windows-Handys, ist aber nicht kompatibel mit Apple iPad, iPad mini oder anderen Geräten, die ein Ladegerät mit einer Leistung von über 5W (5V 1A) benötigen.

## Aux-Audioeingänge

Hören Sie Musik mit einem externen Audiogerät wie beispielsweise einem tragbaren Musik-Player unter Verwendung eines 3,5 mm Stereo-Klinkenkabels, das an die Aux-Buchse auf der Vorderseite angeschlossen ist, oder über ein Cinch-Kabel, das an der Aux-Buchse auf der Rückseite angeschlossen ist. Für eine optimale Wiedergabequalität empfehlen wir Ihnen, die Lautstärke des Zusatzgeräts auf rund drei Viertel einzustellen.

Drücken Sie **SOURCE** und drehen Sie das **STEUERRAD** oder drücken Sie **SOURCE**, bis *Front Aux* (vorne) oder *Rear Aux* (hinten) angezeigt wird und drücken Sie den Knopf, um Ihre Wahl zu bestätigen.

## Optischer Audioeingang

Schließen Sie Ihr optisches Kabel an den optischen Eingang auf der Rückseite Ihres R4 an. Drücken Sie **SOURCE** und drehen Sie das **STEUERRAD** oder drücken Sie **SOURCE**, bis *Optical* angezeigt wird und drücken Sie den Knopf, um Ihre Wahl zu bestätigen.

## Audioeingangspiegel

Wenn die Wiedergabe von den Aux- oder optischen Eingängen im Vergleich zu anderen Quellen zu niedrig oder zu hoch ist, können Sie den Eingangspiegel über die Auswahl **MENU > Input level** anpassen.

## Kopfhörer

Stecken Sie Ihre Kopfhörer an die 3,5 mm Stereoklinkenbuchse auf der Vorderseite Ihres R4.

Die Lautstärke des Kopfhörers wird unabhängig von der Lautstärke des Lautsprechers eingestellt. Wenn die Kopfhörer eingesteckt werden, wird die Lautstärke als *Volume (HP)* angezeigt.

## Line-Ausgang

Mit dem Stereo-Audio-Ausgang können Sie Ihr R4 über Cinch-Buchsen auf der Rückseite an andere Audiogeräte anschließen. Dabei handelt es sich um einen Line-Pegel-Ausgang, damit die Lautstärke über das externe Gerät geregelt wird.

---

*HINWEIS: Wenn der Audioeingangspiegel zu hoch eingestellt ist, könnte sich der Klang verzerren und wenn er zu niedrig eingestellt ist, könnte die Wiedergabelautstärke im Verhältnis zu den Quellen zu niedrig sein. Passen Sie entweder die Lautstärke an Ihrem Audiogerät oder der Eingangspiegel an Ihrem R4 an.*

---

# Bluetooth

Ihr R4 verfügt über eine Bluetooth-Funktion und kann Musik empfangen, die von einem Bluetooth-fähigen Gerät wie einem Smartphone gestreamt wird.

Drücken Sie **SOURCE** und drehen Sie das **STEUERRAD** oder drücken Sie **SOURCE**, bis *Bluetooth* angezeigt wird und drücken Sie den Knopf, um Ihre Wahl zu bestätigen. Zur Verbindung Ihres Geräts müssen Sie zuerst eine sichere Verbindung zu Ihrem R4 aufbauen. Dieser Prozess nennt sich Kopplung.

## Koppeln Ihres Bluetooth-Geräts

Wenn Sie die Quelle auf Bluetooth geändert haben, müssen Sie warten, bis *Awaiting connection...* angezeigt wird und die Kontrollleuchte (33) oben blinkt.

Verwenden Sie die Bluetooth-Einstellung auf Ihrem internetfähigen Gerät, um dieses an Ihr R4 zu koppeln und eine Verbindung herzustellen. Es erscheint in der Liste der gekoppelten Geräte als *Ruark R4\**.

Bei erfolgreicher Verbindung wird *BT Connected to [Bezeichnung Ihres Geräts]* (z. B. Archies Telefon) angezeigt.

Es kann einige Sekunden dauern, bis Ihr R4 in der Liste auf Ihrem Gerät erscheint. In einigen Fällen muss „0000“ als Passwort eingegeben werden.

Sollte die Verbindung nicht innerhalb einiger Minuten hergestellt werden, bricht Ihr R4 den Verbindungsversuch ab und *No connection* wird angezeigt. Zum Verbinden wählen Sie **MENU > Connect device**.

## Verbinden Ihres Bluetooth-Geräts

Sobald Sie zum Bluetooth wechseln, zeigt Ihr R4 *Connecting...* an, während es versucht, sich mit dem letzten Gerät zu verbinden, mit dem es verbunden war.

Sollte dieses Gerät nicht verfügbar sein, wird *Awaiting connection...* angezeigt. Wenn ein Gerät sich nicht innerhalb von drei Minuten verbindet, zeigt es *No connection* an. Um eine Verbindung mit Ihrem R4 herzustellen, müssen Sie sicherstellen, dass die Bluetooth-Funktion Ihres Geräts aktiviert ist. Wählen Sie *Ruark R4\** aus der Liste der verfügbaren Geräte auf Ihrem Bluetooth-Gerät.

## Audiodateien wiedergeben

Nach erfolgreicher Verbindung, werden Audiodateien von Ihrem Bluetooth-Gerät auf Ihrem R4 wiedergegeben. Weitere Informationen zur Wiedergabe von Audiodateien von Ihrem Bluetooth-Gerät finden Sie im Handbuch Ihres Bluetooth-Geräts.

HINWEIS: Sie müssen eventuell Ruark R4 oder Bluetooth als Audio-Ausgang auf Ihrem Gerät auswählen.

## Wiedergabe pausieren

Drücken Sie **▶||** zum Pausieren und erneut zur Wiedergabe.

---

*Ihr R4 unterstützt die Coding-Technologie aptX. Wenn Ihr Abspielgerät aptX auch unterstützt, können Sie Musik mit CD-Qualität streamen.*

---

## Nächsten/vorherigen Titel wiedergeben

Drücken Sie ►►, um zum nächsten Titel im aktuellen Ordner bzw. Album zu springen, oder drücken Sie ◀◀, um den Titel von vorne zu hören. Durch nochmaliges Drücken springen Sie zum vorangehenden Titel.

## Lautstärke einstellen

Wir empfehlen Ihnen, dass Sie die Lautstärke an Ihrem Bluetooth-Gerät so einstellen, dass die Wiedergabelautstärke ungefähr vergleichbar ist mit der an anderen Quellen. Sie können die Lautstärkeregelung an Ihrem R4 verwenden, um die Wiedergabelautstärke insgesamt anzupassen.

## Wiedergabeinformation

Wenn Ihr Bluetooth-Gerät und die App Bluetooth-Metadaten unterstützen, wird unten der Titelname mit weiteren Informationen angezeigt. Zur Änderung der angezeigten Informationen drücken Sie **INFO**, um durch die zusätzlichen Optionen zu navigieren oder wählen Sie **MENU > Info** aus und wählen Sie zwischen Künstler, Album, Geräte-Name oder Zeit und Datum.

## Einsatzbereich

Dieser beträgt in der Regel bis zu 10 Meter (30 Fuß) Entfernung von Ihrem R4, obwohl Hindernisse wie Wände diese Entfernung einschränken können.

## Ein neues Gerät anschließen

Wählen Sie **MENU > Connect device** aus, um das gerade verwendete Gerät zu entfernen und eine Verbindung zu einem neuen Gerät herzustellen.

## Anschluss eines gekoppelten Geräts

Zum Anschluss eines zuvor gekoppelten Geräts wählen Sie es aus der Kopplungsliste über **MENU > Paired devices** aus.

Sie können bis zu 10 Geräte koppeln, obwohl Sie Audiodateien immer nur von einem Gerät abspielen können.

## Löschen der Liste der gekoppelten Geräte

Wenn Sie Probleme beim Herstellen der Verbindung zu Ihrem Bluetooth-Gerät haben, empfehlen wir Ihnen, alle Kopplungsinformationen zu löschen. Wählen Sie dazu **MENU > Forget devices**.

Sie müssen außerdem *Ruark R4* aus der Liste der gekoppelten Geräte auf Ihrem Bluetooth-Gerät löschen, bevor Sie es mit Ihrem R4 erneut koppeln.

Weitere Informationen zur Verwendung von Bluetooth finden Sie unter [www.ruarkaudio.com/support](http://www.ruarkaudio.com/support).

---

*Hinweis: Sie können die Bluetooth-Funktion auf Ihrem R4 nicht zur Verbindung mit Bluetooth-Kopfhörern verwenden*

---

# DAB-Radio\*

Ihr R4-Radio empfängt DAB/DAB+-Digitalradio und zeigt Informationen zu dem Sender und dem gesendeten Programm an.

Drücken Sie **SOURCE** und drehen Sie das **STEUERRAD** oder drücken Sie **SOURCE**, bis **DAB** angezeigt wird und drücken Sie den Knopf, um Ihre Wahl zu bestätigen.

Wenn Sie Ihr DAB zum ersten Mal auswählen oder wenn die Senderliste leer ist, wird automatisch eine vollständige Sendersuche durchgeführt, um herauszufinden, welche Sender zur Verfügung stehen.

## Sender wechseln

Drücken Sie **▶▶** oder **◀◀**, um die Senderliste anzuzeigen. Wenn Sie erneut drücken, wird der vorherige oder der nächste Sender angezeigt. Wenn Sie einen Sender einstellen wollen, müssen Sie diesen durch drücken des **STEUERRADS** auswählen.



```
Station list
<BBC Radio 4 >
```

Wenn Sie den Sender nicht durch Drücken des Knopfes auswählen, kehrt Ihr Radio wieder zu dem gerade laufenden Sender zurück.

Sobald die Senderliste angezeigt wird, können Sie durch

Drehen des **STEUERRADS** durch die Liste blättern und durch Drücken des Knopfes einen Sender auswählen.

Sie können die Senderliste auch durch Auswahl von **MENU > Station list** anzeigen.

## DAB-Radiotext (DLS)

DLS (Dynamic Label Segment) sind Daten, die vom Sender ausgestrahlt werden. Immer wenn Sie **INFO** drücken, wird der nächste Informationssatz angezeigt, nämlich Radiotext, Programmtyp, Signalstärke, SignalfORMAT und Datum im Wechsel.

## Radiosender speichern

Sie können 10 DAB-Sender in Ihrer voreingestellten Liste speichern. Siehe Abschnitt 'Übliche Funktionen und Systemeinstellungen'.

## Gespeicherte Radiosender aufrufen

Siehe Abschnitt 'Übliche Funktionen und Systemeinstellungen'.

\* in der US-Version nicht enthalten

## Sendersuche

Wenn die Senderliste leer ist, führt das Radio automatisch eine Sendersuche durch, sobald Sie auf DAB schalten.

Wir empfehlen Ihnen ab und zu eine Sendersuche durchzuführen, um die Senderliste zu aktualisieren, weil:

- Manchmal neue Sender zur Verfügung stehen
- Sender eingestellt werden oder nicht mehr empfangen werden können
- Der Empfang bei der ursprünglichen Suche schlecht war (z. B. war die Antenne nicht ausgezogen)
- Sie das Radio umgestellt haben

Wählen Sie **MENU > Scan**, um eine Suche durchzuführen.

## Schwache oder ungültige Sender löschen

Bei schwachen (rauschenden) oder ungültigen Sendern steht ein '?' vor dem Sendernamen. Diese Sender können unter **MENU > Prune** gelöscht werden.

## Senderreihenfolge

Die Liste der DAB-Sender kann nach *Alphanumeric* oder *Ensemble* sortiert werden. Bei der alphanumerischen Option werden die Sender alphabetisch geordnet, die Ensemble-Option gruppiert Sender desselben Rundfunksenders.

Um die Senderreihenfolge zu ändern, wählen Sie **Menu > Station order** und wählen Sie hier **Alphanumeric** (Standardeinstellung), **Ensemble** oder **Valid**. Letzteres zeigt die verfügbaren Sender zuerst und platziert ungültige Sender (gekennzeichnet mit '?') ganz hinten.

## Angezeigte Informationen

Zur Änderung des unten angezeigten Sendernamens drücken Sie **INFO**, um durch die zusätzlichen Optionen zu navigieren oder wählen Sie **MENU > Info** aus und wählen Sie zwischen Radiotext, Programmtyp, Signalstärke, Signalformat oder Zeit und Datum.

---

*Verwenden Sie für einen optimalen Empfang eine externe Antenne.*

*Wenn Sie die mitgelieferte Teleskopantenne verwenden, ziehen Sie sie vollständig aus und passen Sie ihre Position an.*

---

# UKW-Radio

Ihr R4-Radio empfängt Analogradio von dem UKW-Band und zeigt, sofern vorhanden, den Sendernamen und den Radiotext mit RDS/RBDS-Informationen (Radio Data System/Radio Broadcast Data System) an.

Drücken Sie **SOURCE** und drehen Sie das **STEUERRAD** oder drücken Sie **SOURCE**, bis *UKW* angezeigt wird und drücken Sie den Knopf, um Ihre Wahl zu bestätigen.

## Sender wechseln

Drücken Sie **▶▶** oder **◀◀**, um automatisch den nächsten UKW-Sender zu finden. Ist RDS/RBDS nicht verfügbar, wird stattdessen die UKW-Frequenz angezeigt.



89.80  
[No RadioText]

Sie können die Sucheinstellung so konfigurieren, dass nur bei Sendern mit einem starken Signal angehalten wird. Wählen Sie dazu **Menu > Scan setting > Strong stations only**.

## Manuelle Sendersuche

Wählen Sie **MENU > Manual tune** und drehen Sie das **STEUERRAD**, um die Frequenz zu ändern. Um die manuelle Sendersuche zu verlassen und die RDS/RBDS-Daten anzuzeigen, drücken Sie das Steuerrad oder warten Sie ein paar Sekunden.

## UKW-Radiotext (RDS/RBDS)

RDS-Informationen werden von einigen UKW-Sendern gesendet.



BBC Radio 4  
Afternoon Play

Unter **MENU > Info** können Sie zwischen Radiotext, Programmtyp, Frequenz, Signalstärke und Datum wählen.

## Radiosender speichern

Sie können 10 UKW-Sender in Ihrer voreingestellten Liste speichern. Der Sendername wird nur gespeichert, wenn RDS/RBDS verfügbar ist. Siehe Abschnitt „Häufig verwendete Funktionen“.

## Gespeicherte Radiosender aufrufen

Siehe Abschnitt „Häufig verwendete Funktionen“.

---

*Verwenden Sie für einen optimalen Empfang eine externe Antenne.*

*Wenn Sie die mitgelieferte Teleskopantenne verwenden, ziehen Sie sie vollständig aus und passen Sie ihre Position an.*

---

# Technische Daten

- 2 spezielle HI-FI-Treiber, 3,5-Zoll
- 4,0-Zoll Subwoofer
- Klanglich abgestimmte Reflexbox
- 80 Watt Nennleistung
- Verbesserter 3D-Klangprozessor
- Tuner für DAB, DAB+ und UKW mit RDS
- Abnehmbare DAB-/UKW-Antenne mit F-Anschluss
- Sicherheitsschlitze
- OLED-Display
- Fernbedienung mit allen Funktionen
- MP3, WMA, AAC - für weitere Informationen zu den unterstützten Formaten siehe [www.ruarkaudio.com/support](http://www.ruarkaudio.com/support)

## Eingänge und Ausgänge

- A2DP, aptX Bluetooth
- Aux-Audioeingang vorne - 3,5-mm-Stereoklinkenbuchse
- Aux-Audioeingang hinten - Stereo-Cinch
- Line-Audioausgang - Line-Pegel-Stereo-Cinch
- 3,5-mm-Kopfhörerbuchse
- USB 2.0-Wiedergabe, 5W (5V 1A) Ausgang

## Strom

- Eingangsleistung 100 V bis 240 V Wechselstrom, 50-60 Hz 1,5A max

## Maße

- Abmessungen: 440x250x125 mm
- Gewicht: 6,7kg

DE

# Fehlersuche und -beseitigung

Wenn Sie Hilfe mit Ihrem Produkt benötigen, informieren Sie sich bitte auf der FAQ-Seite (Frequently Asked Questions) im Supportbereich unserer Website.

[www.ruarkaudio.com/support](http://www.ruarkaudio.com/support)

\* US-Version nicht inbegriffen

# Sicherheitsinformationen und Hinweise zu Richtlinien

- Lesen Sie diese Bedienungsanleitung und befolgen Sie die Anweisungen, dies hilft Ihnen bei der richtigen Einrichtung und Bedienung Ihres Geräts.
- Beachten Sie alle Warnhinweise und bewahren Sie diese Bedienungsanleitung auf, um sie zu einem späteren Zeitpunkt erneut zu lesen.
- Verwenden Sie keine beschädigte Geräte, da dies zu einem Stromschlag führen könnte.
- Gerät nicht öffnen und keine Abdeckungen entfernen. Elektronik nicht freilegen. Das Gerät darf nicht vom Verbraucher gewartet oder repariert werden.
- Überlassen Sie alle Wartungsarbeiten qualifiziertem Wartungspersonal. Eine Wartung wird erforderlich, wenn das Gerät in irgendeiner Weise beschädigt wurde, wie zum Beispiel durch eine beschädigte Anschlussleitung oder einen beschädigten Stecker, eine verschüttete Flüssigkeit oder Gegenstände, die in das Gerät gefallen sind, wenn das Gerät Regen oder Feuchtigkeit ausgesetzt wurde, es nicht normal funktioniert oder fallen gelassen wurde.
- Dieses Gerät ist NUR für die Bedienung mit den Wechselspannungen bestimmt, die auf der Rückseite oder auf dem mitgelieferten Netzteil aufgeführt werden. Der Betrieb mit anderen als den angegebenen Spannungen kann irreversible Schäden am Gerät hervorrufen und die Garantiebedingungen des Produkts verletzen.
- Verwenden Sie nur das mit dem Gerät gelieferte Netzteil oder eine zugelassene Alternative.
- Stellen Sie sicher, dass der Netzadapter, der Netzstecker oder der Netzanschluss für die Einheit gut zugänglich sind, falls diese vom Stromnetz getrennt werden muss.
- Das Netzteil, der Stecker oder der Anschluss muss aus der Steckdose gezogen werden, um das System vollständig vom Stromnetz zu trennen.
- Stellen Sie keine offenen Flammen wie zum Beispiel angezündete Kerzen auf oder in die Nähe des Geräts. Stellen Sie das Gerät nicht in der Nähe von Wärmequellen wie Heizungen, Öfen oder anderen Geräten (einschließlich Verstärkern) auf, die Hitze produzieren.
- Vermeiden Sie extreme Hitze oder Kälte.
- Verwenden Sie nur speziell für dieses Gerät vorgesehene Befestigungen/Zubehörteile. Nehmen Sie keine Änderungen am System oder Zubehör vor. Unbefugte Änderungen können die Sicherheit, die Erfüllung der gesetzlichen Auflagen und die Systemleistung beeinträchtigen.
- Nur die mitgelieferte Antenne oder einen zugelassenen Ersatz verwenden.
- Setzen Sie das Gerät nicht Regen oder Nässe aus, um das Risiko eines Brandes oder Stromschlags zu verringern. Setzen Sie das Gerät keinen Tropfen oder Spritzern aus und stellen Sie keine mit Flüssigkeiten gefüllten Gefäße, z. B. Vasen, auf das Gerät oder in die Nähe des Geräts. Wie bei allen elektronischen Geräten dürfen niemals Flüssigkeiten in einen Teil des Systems gelangen. Flüssigkeiten können Fehlfunktionen und/oder eine Brandgefahr hervorrufen.
- Ziehen Sie den Netzstecker bei Gewitter oder wenn Sie das Gerät längere Zeit nicht benutzen, um einen Schaden an diesem Gerät zu verhindern.
- Vermeiden Sie Gefahren durch Brände oder elektrische Schläge, indem Sie Steckdosen, Verlängerungskabel und integrierte Gerätesteckdosen nicht überlasten.
- Zu langes und zu lautes Musikhören kann Ihr Gehör schädigen. Wenn Sie Kopfhörer benutzen, sollten Sie extreme Lautstärken vermeiden, insbesondere wenn Sie die Kopfhörer über einen längeren Zeitraum verwenden.
- Stellen Sie das Gerät nicht in einem begrenzten Raum auf. Lassen Sie zur Belüftung immer einen Abstand von mindestens 10 cm um das Gerät und stellen Sie sicher, dass Vorhänge oder andere Objekte niemals die Lüftungsöffnungen am Gerät abdecken.





**SICHERHEITSHINWEIS LITHIUM-KNOPFZELLE.** Die Fernbedienung enthält eine Lithium-Knopfzellenbatterie, die bei Verschlucken zu Verätzungen führen kann. Neue und verbrauchte Batterien außerhalb der Reichweite von Kleinkindern aufbewahren. Wenn Sie vermuten, dass Batterien verschluckt worden sein könnten, ziehen Sie sofort ärztliche Hilfe hinzu. Verwenden Sie keinen beschädigten oder leckenden Batterien. Explosionsgefahr bei falschem Batterie-Austausch. Ersetzen Sie die Batterie immer mit demselben oder einem dem entsprechenden Typ.



Dieses Gerät ist in Übereinstimmung mit der Europäischen Richtlinie 2002/96/EG über Elektro- und Elektronik-Altgeräte gekennzeichnet. Dieses Symbol zeigt an, dass das Produkt oder damit verbundene Batterien nicht mit dem normalen Hausmüll entsorgt werden dürfen. Entsorgen Sie es gemäß den geltenden Bestimmungen für Elektronikmüll.



#### INFORMATIONEN ZUR CE-KONFORMITÄT

Dieses Produkt erfüllt alle vorgeschriebenen EU-Richtlinien. Sie erhalten eine kostenfreie Kopie der Konformitätserklärung, wenn Sie sich an Ihren Händler, Vertriebshändler oder Ruark Audio wenden.

Ruark Audio erklärt hiermit, dass dieses R4 mk3 die wesentlichen Anforderungen und sonstigen anwendbaren Bestimmungen der Richtlinien 1999/5/EG erfüllt.



PRODUKT DER KLASSE I

Dieses Gerät muss GEERDET werden.

**ACHTUNG:** NICHT ÖFFNEN! ELEKTROSCHOCKGEFAHR. Die Spannungen in diesem Gerät sind lebensgefährlich. Es befinden sich keine durch den Anwender zu wartenden Teile im Inneren des Gehäuses. Überlassen Sie alle Wartungsarbeiten qualifiziertem Wartungspersonal.

Stellen Sie das Gerät in der Nähe der Netzsteckdose auf und stellen Sie sicher, dass Sie den Netzschalter leicht erreichen.



Das Blitzsymbol mit Pfeil dient zur Warnung des Benutzers vor nicht isolierter, „gefährlicher Spannung“ im Gehäuse des Produkts, die ausreichen kann, um einen elektrischen Schlag zu verursachen.



Das Ausrufungszeichen in einem gleichseitigen Dreieck soll den Benutzer auf das Vorhandensein wichtiger Betriebs- und Wartungsanleitungen in den Produktunterlagen aufmerksam machen.

**ACHTUNG:** Dieses Gerät ist NUR für die Bedienung mit den Wechselspannungen bestimmt, die auf der Rückseite oder auf dem mitgelieferten Netzteil aufgeführt werden. Der Betrieb mit anderen als den angegebenen Spannungen kann irreversible Schäden am Gerät hervorrufen und die Garantiebedingungen des Produkts verletzen. Es wird auf die Verwendung von Wechselspannungszwischensteckern aufmerksam gemacht, da das Produkt dadurch an Spannungen angeschlossen werden kann, für die es nicht bestimmt war. Wenn das Produkt mit einem abnehmbaren Stromkabel ausgestattet ist, verwenden Sie nur die Art, die mit Ihrem Produkt mitgeliefert oder von Ihrem Händler vor Ort und/oder Einzelhändler bereitgestellt wurde. Wenn Sie über die richtige Betriebsspannung im Unklaren sind, kontaktieren Sie bitte Ihren Händler vor Ort und/oder Ihre Einzelhändler.

**CLASS 1  
LASER PRODUCT**

Dieses Gerät ist mit einer LASER-Diode ausgestattet, die die Augen schädigen kann. Versuchen Sie nicht, das Gehäuse zu öffnen oder einen Teil des Inhalts für einen anderen als den bestimmungsgemäßen Gebrauch zu verwenden.

# Garantie

Wir garantieren, dass dieses Produkt 2 Jahre lang ab Kaufdatum fehlerfrei funktioniert, vorausgesetzt, dass die Hinweise zur Bedienung in dieser Anleitung beachtet wurden. Diese Garantie erlischt bei Funktionsstörungen durch versehentliche Beschädigungen aller Art, übermäßige Abnutzung, Fahrlässigkeit oder nicht autorisierte Veränderungen.

Wenn Sie Ihr Gerät zurückgeben möchten, schicken Sie es zusammen mit dem Kaufbeleg in der Originalverpackung zurück. Können Sie das Produkt nicht selbst zurückbringen, sollte es per Paketversand frei an uns geschickt werden. Ist die Originalverpackung nicht mehr verfügbar, können Sie von uns eine Ersatzverpackung kaufen.

## Garantie bei Erwerb im Ausland

Der Händler des jeweiligen Landes, in dem das Gerät gekauft wurde, gibt eine Garantie für Produkte, die außerhalb von Großbritannien gekauft wurden. Weitere Informationen erhalten Sie von Ihrem örtlichen Ruark-Händler.

**DIESE GARANTIE SCHRÄNKT DIE GESETZLICH ZUGESICHERTEN RECHTE DES KÄUFERS NICHT EIN UND HEBT SIE NICHT AUF.**  
Irrtum vorbehalten.

# Allgemeine Pflege

- Reinigen Sie das Gerät mit einem weichen, fusselfreien Tuch oder einem leicht angefeuchteten Lappen. Verwenden Sie keine Wachssprays oder anderen Substanzen, da diese die Oberflächenbeschaffenheit beschädigen oder die Leistung beeinträchtigen könnten.
- Setzen Sie Ihre Einheit keinem direkten Sonnenlicht, hoher Luftfeuchtigkeit, Staub, starken Vibrationen oder extremen Temperaturen aus. All diese Faktoren haben Einfluss auf die Oberflächen, Leistung und Zuverlässigkeit des Geräts.
- Die empfohlene Betriebstemperatur liegt zwischen 5° C und 40° C.
- Naturholzoberflächen können sich optisch unterscheiden und nach längerer Zeit nachdunkeln oder aufhellen, vor allem wenn sie Sonneneinstrahlung ausgesetzt sind.

DE

## Urheberrecht und Warenzeichen

© 2015 Ruark Audio. Alle Rechte vorbehalten. "Ruark Audio", das "Ruark Audio"-Logo und die anderen "Ruark Audio"-Zeichen befinden sich im Besitz von Ruark Audio und sind vielleicht registriert. Alle anderen Warenzeichen sind Eigentum ihrer jeweiligen Inhaber. Ruark Audio übernimmt keine Verantwortung für Fehler in dieser Bedienungsanleitung und Änderungen an den darin enthaltenen Informationen sind vorbehalten.

Bluetooth® und die damit verbundenen Logos sind eingetragene Warenzeichen von Bluetooth SIG, Inc.

aptX® und die damit verbundenen Logos sind eingetragene Warenzeichen von CSR plc.

Alle anderen Warenzeichen sind Eigentum ihrer jeweiligen Inhaber.



59 Tailors Court, Temple Farm Industrial Estate,  
Southend on Sea, Essex, SS2 5TH, UK  
+44 (0) 1702 601 410 [www.ruarkaudio.com](http://www.ruarkaudio.com)

Entworfen in  
Großbritannien.





Sistema de música  
integrado R4 mk3

User guide	EN
Brugervejledning	DA
Bedienungsanleitung	DE
<b>Guía del usuario</b>	<b>ES</b>
Guide de l'utilisateur	FR
Manuale dell'utente	IT
Gebruikershandleiding	NL
Brukerveiledning	NO

Gracias por elegir nuestro sistema de música integradi R4.

Dedique unos minutos a leer esta guía del usuario, ya que le ayudará a sacar más provecho a su radio.

Con el debido cuidado, estamos seguros de que su R4 le ofrecerá muchos años de escucha sin problemas pero si necesita nuestra ayuda, no dude en ponerse en contacto con nosotros. Como empresa familiar británica, estamos orgullosos de nuestra atención al cliente y siempre haremos todo lo posible por ayudarle.

De nuevo, gracias por elegir Ruark Audio.

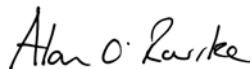
A handwritten signature in black ink that reads "Alan O'Rourke". The signature is written in a cursive, flowing style.

Alan O'Rourke  
Fundador y director gerente

# Índice

Contenido de la caja	4	Auriculares	17
Descripción	5	Salida de línea	17
Controles	6	Bluetooth	18
Mando a distancia	7	Radio DAB*	20
Primeros pasos	8	Radio FM	22
Funciones comunes	10	Especificaciones	23
Ajustes del sistema	13	Resolución de problemas	23
Alarmas, aplazar y temporizador	14	Información normativa y de seguridad	24
CD	15	Información sobre la garantía	27
USB	16	Cuidado general	27
Entradas de audio auxiliares	17		
Entrada de audio óptica	17		

\* no incluida en la versión de EE.UU

# Contenido de la caja

Compruebe que la caja contenga todas las piezas indicadas.

Si falta alguna pieza, no utilice el sistema de música. Si lo ha comprado en el Reino Unido, póngase en contacto directamente con nosotros. Si lo ha comprado fuera del Reino Unido, póngase en contacto con su distribuidor de Ruark Audio.

1. Sistema de música R4
2. Cable de alimentación (2m)
3. Mando a distancia
4. Antena telescópica
5. Guía del usuario
6. Llave para antena

Si es posible, conserve la caja y todos los materiales de embalaje.

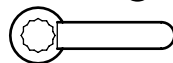
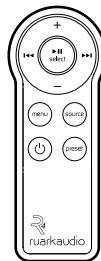
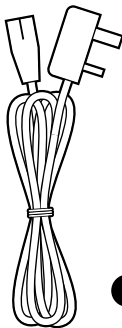
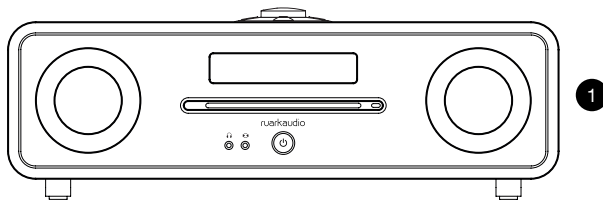



# Descripción

8. Controles
9. Pantalla
10.  (STANDBY)
11. Entrada de audio auxiliar delantera
12. Auriculares
13. Expulsión de CD
14. Ranura de carga de CD
15. Altavoz estéreo
16. Subwoofer
17. Salida de línea audio
18. Entrada de audio auxiliar trasera
19. Ranura de seguridad
20. Reproducción USB
21. Entrada de audio óptica
22. Conector para antena
23. Interruptor de encendido
24. Entrada del cable de alimentación

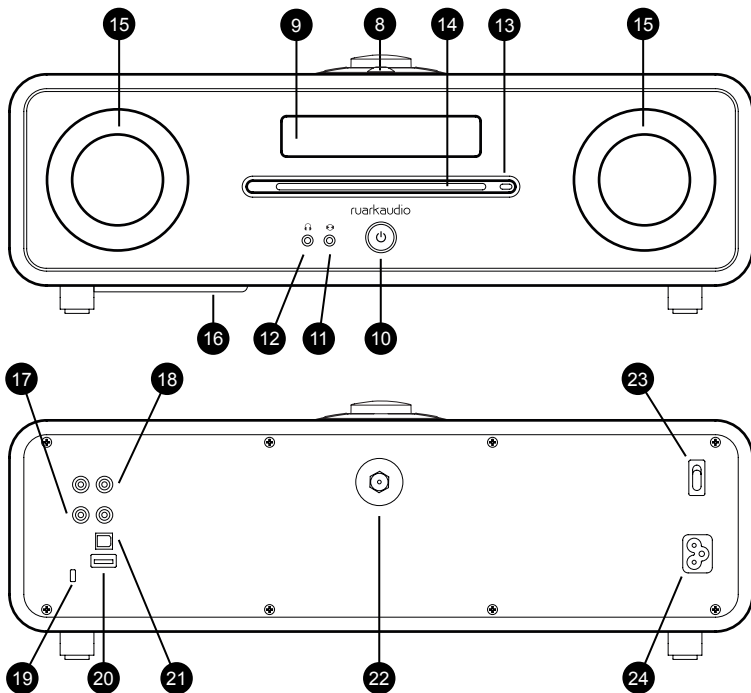

ES

## Controles

24. ►|| – pulsar para reproducir/pausar la pista o silenciar la radio
25. **CONTROL KNOB / SELECT**  
Girar para ajustar el volumen desde la pantalla de reproducción  
Girar para recorrer los menús, las pistas o las listas de emisoras  
Pulsar para seleccionar
26. ►►I – pulsar para avanzar a la siguiente emisora/pista/opción del menú
27. I◄◄ – pulsar para retroceder a la anterior emisora/pista/opción del menú
28. **PRESET** – pulsar para recuperar una emisora guardada o mantener pulsado durante dos segundos para guardar una emisora de radio
29. **SOURCE** – pulsar para cambiar la fuente de audio
30. **ALARM/SLEEP** – pulsar una vez para ajustar la alarma 1, pulsar dos veces para ajustar la alarma 2 o mantener pulsado durante dos segundos para ajustar el temporizador
31. **MENU** – pulsar para mostrar el menú o volver al menú o carpeta anterior. Pulsar y mantener pulsado para volver a la pantalla de reproducción.
32. **INFO** – pulsar para cambiar la información mostrada sobre la pista o emisora actual
33. Luz indicadora – indica que su R4 está encendido y parpadea cuando el Bluetooth está preparado para enlazar o al pulsar una tecla en el mando a distancia.

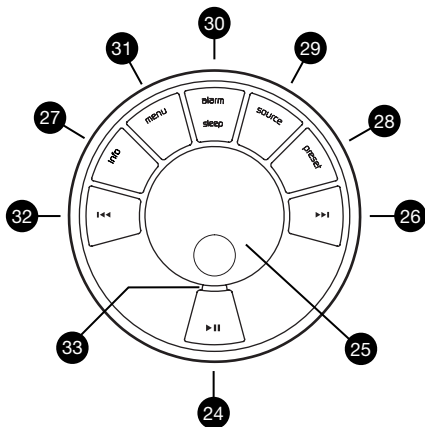

---

*La duración de la pulsación de las teclas es importante*

*Pulsar = tocar o pulsar y soltar de inmediato*  
*Mantener pulsado = pulsar y soltar dos segundos después*

---

## Mando a distancia

- 34. **⏻ (STANDBY)** – pulsar para encender y apagar la radio
- 35. **▶||/ SELECT** – pulsar para reproducir/pausar una pista, silenciar la radio o seleccionar un elemento del menú
- 36. **◀◀** – pulsar para retroceder a la anterior emisora/pista/ opción del menú
- 37. **▶▶** – pulsar para avanzar a la siguiente emisora/pista/ opción del menú
- 38. **SOURCE** – pulsar para cambiar la fuente de audio
- 39. **MENU** – pulsar para mostrar el menú o volver al menú o carpeta anterior
- 40. **VOL** – pulsar + o - para modificar el volumen
- 41. **PRESET** – pulsar para recuperar una emisora guardada o mantener pulsado durante dos segundos para guardar una emisora de radio.

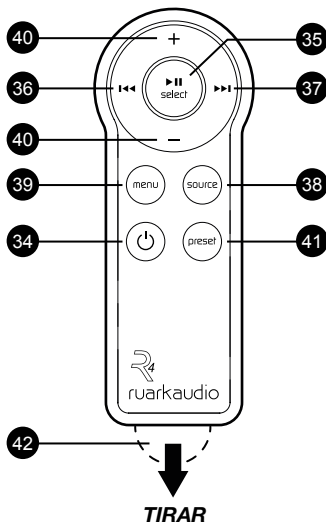

**NOTA:** antes de usar el mando a distancia por primera vez, debe retirar la pestaña de plástico naranja (42) para activar la pila.

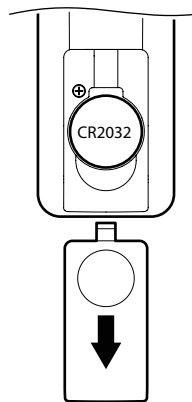

### Instalación de la pila

1. Presione y deslice la tapa de la pila para retirarla
2. Para sustituir la pila de botón de litio CR2032, deslícela bajo el muelle de contacto, y compruebe que el lado plano con la indicación + esté orientado hacia arriba
3. Vuelva a colocar la tapa de la pila

## Primeros pasos

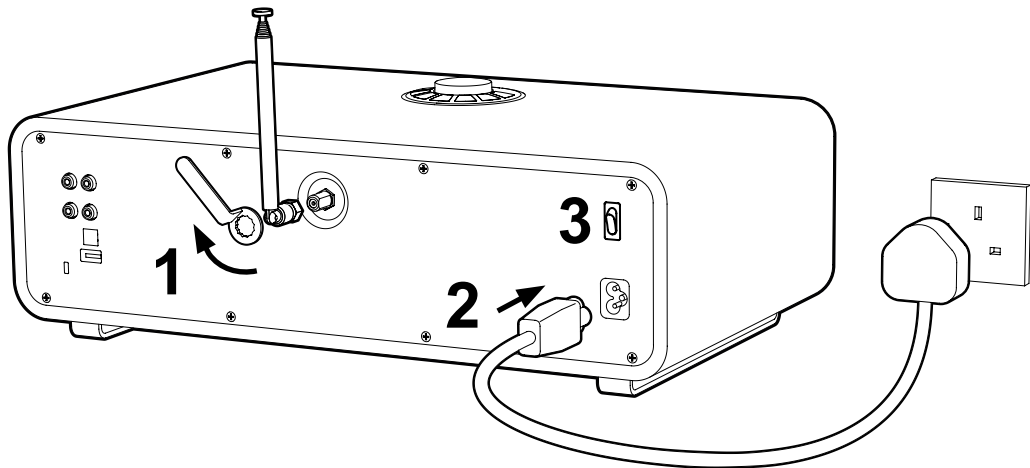

## 1. Instalar la antena

Conecte la antena a la clavija en la parte trasera de su R4 y apriete con cuidado la tuerca con la llave.

Coloque el R4 sobre una mesa o estantería adecuada y extienda la antena por completo para asegurarse de que obtiene la mejor recepción de radio posible.

## 2. Conectar el cable de alimentación

Introduzca el cable de alimentación en la toma de alimentación en la parte trasera de su R4 y conéctelo a un enchufe.

## 3. Encienda la alimentación

Coloque el interruptor de alimentación en la parte trasera de su R4 en la posición de ON. El R4 se encontrará en reposo.

## 3. Encender

Presione  para encender el R4 y aparecerá el logotipo de Ruark Audio.



ruark audio

Cuando encienda su R4 por primera vez, aparecerá el menú de selección de fuente. Gire el **CONTROL KNOB** para seleccionar la fuente que desea escuchar y pulse el mando para confirmarlo.



< Select source >  
DAB

# Funciones comunes

## Encendido y reposo

Pulse  para encender o poner en reposo la radio. Para apagar por completo el R4 si apaga el interruptor de encendido de la parte trasera. Recuerde que las alarmas no sonarán mientras la unidad esté apagada.

## Pantallas de reproducción

A menos que esté modificando un ajuste, la pantalla tendrá el aspecto del ejemplo siguiente.



- 42. Icono de alarma
- 43. Nombre de la emisora/pista
- 44. Radiotexto, título del álbum, etc.

---

*Los ajustes guardados en ese momento se marcan con un asterisco (\*).*

---

## Pantallas de menús

Los menús permiten elegir las distintas opciones, como ajustar los graves y agudos. Para modificar un ajuste, pulse **MENU** para mostrar la lista de opciones disponibles, gire el **CONTROL KNOB** para recorrer la lista y, después, pulse el mando para confirmar su selección.



- 45. Título del menú
- 46. Opción del menú

## Navegar por las pantallas de menús

**Para modificar los ajustes** – pulse **MENU**

**Para recorrer las opciones** – gire el **CONTROL KNOB** o pulse las teclas **▶▶** o **◀◀**

**Para seleccionar una opción** – pulse **CONTROL KNOB**

**Para volver a las opciones anteriores** – pulse **MENU**

**Para salir del menú** – mantenga pulsado **MENU** hasta que aparezca de nuevo la pantalla de reproducción o espere unos segundos.

## Ajustar el volumen

Gire el **CONTROL KNOB** desde cualquier pantalla de reproducción.



El volumen de los altavoces y el volumen de los auriculares se ajustan por separado. Así, al conectar los altavoces el volumen se muestra como *Volume (HP)*.

**Tenga en cuenta que:** girar el **CONTROL KNOB** cuando se muestra un menú o lista de emisoras, recorrerá las opciones o emisoras y no cambiará el volumen.

## Cambiar la fuente de audio

Pulse **SOURCE** para ver la fuente actual, gire el **CONTROL KNOB** para recorrer la lista de fuentes y, después, pulse el mando para seleccionar una fuente. (También puede pulsar **SOURCE** varias veces para recorrer la lista de fuentes en vez de girar el mando).

## Pausar la pista o silenciar la radio

Pulse **▶||** y, después, vuelva a pulsar para reanudar la escucha.

## Reproducir la pista siguiente/anterior

Pulse **▶▶** para avanzar a la siguiente pista en la carpeta o álbum, pulse **◀◀** para retroceder al inicio de la pista actual, vuelva a pulsar para retroceder a la pista anterior.

## Avance o retroceso rápido

Mantener pulsado **▶▶** o **◀◀** (puede no funcionar con Bluetooth).

## Cambiar la emisora de radio FM

Pulse **▶▶** o **◀◀** para buscar la emisora siguiente o la anterior. Consulte el apartado FM para obtener más información.

## Cambiar la emisora de radio DAB

Pulse **▶▶** o **◀◀** para mostrar la lista de emisoras. Pulse de nuevo o gire el **CONTROL KNOB** para recorrer la lista de emisoras y después sintonice la emisora que se muestra pulsando el **CONTROL KNOB**.



También puede mostrar la lista de emisoras seleccionando **MENU> Station list**.

Consulte el apartado DAB para obtener más información.

## Guardar presintonía

Mantenga pulsado **PRESET** hasta que se muestre *Save preset*, gire el **CONTROL KNOB** para elegir el número de presintonía, y después pulse el mando para guardar la emisora actual. Las emisoras aparecen marcadas con el nombre de la emisora, la frecuencia o como '(Empty)'.



Save preset  
<10: (Empty) >

Si guarda una emisora sobre una presintonía existente, la nueva emisora sustituirá a la anterior.

## Recuperar presintonía

Pulse **PRESET**, gire el **CONTROL KNOB** para recorrer la lista de emisoras preseleccionadas y, después, pulse el mando para seleccionar una emisora. (También puede explorar las presintonías pulsando varias veces **PRESET**).



Recall preset  
<1: BBC Radio 2 >

## Conectar un dispositivo Bluetooth

Su R4 se conectará automáticamente al último dispositivo conectado. Si no está disponible o aún no ha enlazado su dispositivo, el R4 entrará en modo de

enlace. Consulte el apartado Bluetooth para obtener más información.

## Explorar el USB o el CD

Seleccione **MENU > Browse** para mostrar el contenido del CD o del USB. Gire el **CONTROL KNOB** para recorrer la lista de pistas. Pulse el **CONTROL KNOB** para reproducir una lista o visualizar el contenido de una carpeta, pulse **MENU** para salir de una carpeta y volver a la carpeta principal.

## Reproducir un CD

Introduzca el CD en la ranura y se reproducirá automáticamente o pulse ►|| si ya ha introducido el CD.

## Reproducir desde USB

Introduzca la unidad de memoria flash o conecte un disco duro a la unidad de USB en la parte trasera y se reproducirá de forma automática o pulse ►|| si ya ha introducido la unidad USB.

## Información sobre la emisora o pista

Pulse **INFO** para recorrer la información disponible sobre las distintas emisoras / pistas.

---

*Tenga en cuenta que **MENU > System > Audio > Bass** significa pulsar **MENU**, seleccionar **System**, seleccionar **Audio** y, por último, seleccionar **Bass***

---



# Ajustes del sistema

## Graves, sub y agudos

**MENU > System > Audio > Bass, Sub o Treble**

Ajuste los niveles de graves, sub y agudos usando el **CONTROL KNOB**, y después púselo para guardar el ajuste.

## Refuerzo

**MENU > System > Audio > Loudness**

La función de refuerzo aumenta automáticamente las frecuencias graves y agudas a volúmenes bajos. Seleccione **ON** o **OFF**.

## Sonido 3D

3D amplía la escena sonora estéreo y crea un sonido más inmersivo y envolvente. Seleccione **ON** o **OFF**.

**MENU > System > Audio > 3D**

## Brillo de la pantalla

**MENU > System > Display**

Ajuste el brillo de la pantalla cuando esté encendida (nivel On) y en reposo (nivel Standby). Cuando el brillo en reposo está ajustado en Off, la pantalla se iluminará brevemente al pulsar cualquier tecla.

También puede ajustar el brillo en reposo cuando el R4 está en reposo si pulsa **▶▶** o **◀◀**.

## Espera de la pantalla

**MENU > System > Display > Timeout**

Cuando se ajuste en ON, la pantalla se apagará automática tras 20 segundos y se encenderá de nuevo en cuanto pulse cualquier tecla o gire el mando.

## Fecha y hora

**MENU > System > Date and time**

La fecha y la hora se sincronizan automáticamente con la emisión de señales horarias nacionales a través de DAB y FM (cuando estén disponibles).

También puede ajustar la hora manualmente desactivando el ajuste automático y seleccionando el formato de fecha y hora.

## Reposo inactivo

**MENU > System > Inactive standby**

Ajuste el R4 de forma que entre en reposo automáticamente tras 2 horas sin reproducción. Por defecto está en ON.

## Restablecer los ajustes de fábrica

**MENU > System > Factory reset**

Restablece todos los ajustes y borra todas las presintonías.

## Actualizar el software

La actualización de software incluiría instrucciones completas en caso de que las necesitara.

# Alarmas, aplazar y temporizador

## Ajustar una alarma

Una alarma activa se indica mediante el icono de alarma y cuando suena, el icono parpadea.

Pulse **ALARM** una vez para ajustar o modificar la alarma 1 y dos veces para la alarma 2; después, pulse el **CONTROL KNOB** para seleccionar.

Siga las instrucciones en pantalla para definir la hora, duración, fuente y volumen de la alarma usando el **CONTROL KNOB**. Gírelo para recorrer las opciones y púselo para seleccionar.



Alarm 1 setup  
07:00

También se le pedirá que elija si desea que la alarma se repita y cuándo (todos los días, una vez, entre semana, los fines de semana) y la fuente.

## Activar y desactivar las alarmas con rapidez

Pulse **ALARM** una vez para la alarma 1 y dos veces para la alarma 2; después, gire el **CONTROL KNOB** para elegir *On* y *Off*, y por último pulse el mando para guardar el ajuste.

## Aplazamiento

Pulse el **CONTROL KNOB** para silenciar una alarma temporalmente y vuelva a pulsarlo para aumentar el periodo de aplazamiento (5, 10, 15 o 20 minutos).

Para cancelar una alarma que esté sonando o aplazada, mantenga pulsado el **CONTROL KNOB** durante dos segundos o pulse **ALARM**.

## Temporizador

Para ajustar el tiempo tras el cual su R4 se pondrá en reposo automáticamente, pulse **SLEEP** durante dos segundos. Después, pulse el **CONTROL KNOB**, gírelo para elegir el tiempo en minutos (Apagado, 15, 30, 45, 60, 90) y, por último, pulse de nuevo el mando para confirmar su selección. El brillo de la pantalla cambiará a la configuración de brillo en reposo.

---

*También se pueden definir alarmas con su radio R4 en reposo*

---

# CD

Pulse **SOURCE** y gire el **CONTROL KNOB** o pulse **SOURCE** varias veces hasta que se muestre *CD* y, a continuación, pulse el mando para seleccionarlo.

Cuando introduzca un disco en el R4, este cambiará automáticamente al modo CD y se reproducirá el disco.

## Pausar la pista

Pulse **▶II** y, después, vuelva a pulsar para reanudar la escucha.

## Detener la reproducción

Mantenga pulsado **▶II** hasta que se detenga la reproducción y la pantalla muestre el número total de pistas.

## Reproducir la pista siguiente/anterior

Pulse **▶▶I** para avanzar a la siguiente pista en la carpeta o álbum, pulse **I◀◀** para retroceder al inicio de la pista actual, vuelva a pulsar para retroceder a la pista anterior.

## Avance o retroceso rápido

Mantenga pulsado **▶▶I** o **I◀◀**.

## Información de reproducción

Normalmente, el nombre o número de la pista se muestra con información adicional debajo. Para cambiar lo que muestra, pulse **INFO** para recorrer las opciones

adicionales o seleccione **MENU > Info** y elija entre artista, álbum, número de pista, tiempo de pista o fecha y hora.

## Explorar el disco

Para explorar discos de datos con archivos de música como MP3 o AAC, pulse **MENU > Browse** y después gire el **CONTROL KNOB** para mostrar las carpetas o pistas disponibles.

Las pistas se muestran por *<Track name>*. Para reproducir una pista, pulse el **CONTROL KNOB**.



Las carpetas se muestran por *<Folder name>*. Al seleccionar una carpeta pulsando el **CONTROL KNOB** se explorará su contenido.



Para volver a la carpeta principal, pulse **MENU**.

# USB

Pulse **SOURCE** y gire el **CONTROL KNOB** o pulse **SOURCE** varias veces hasta que se muestre *CD* y, a continuación, pulse el mando para seleccionarlo.

## Pausar la pista o silenciar la radio

Pulse **▶II** y, después, vuelva a pulsar para reanudar la escucha.

## Detener la reproducción

Mantenga pulsado **▶II** hasta que se detenga la reproducción y la pantalla muestre el número total de pistas.

## Reproducir la pista siguiente/anterior

Pulse **▶▶I** para avanzar a la siguiente pista en la carpeta o álbum, pulse **I◀◀** para retroceder al inicio de la pista actual, vuelva a pulsar para retroceder a la pista anterior.

## Avance o retroceso rápido

Mantenga pulsado **▶▶I** o **I◀◀**.

## Información de reproducción

Normalmente, el nombre de la pista se muestra con información adicional debajo. Para cambiar lo que muestra, pulse **INFO** para recorrer las opciones adicionales o seleccione **MENU > Info** y elija entre artista, álbum, nombre de carpeta, número de pista, tiempo de pista o fecha y hora.

## Explorar el disco USB

Para explorar USB, pulse **MENU > Browse** y después gire el **CONTROL KNOB** para mostrar las carpetas o pistas disponibles.

El nombre del disco USB se muestra en la línea superior. Si el nombre está en blanco, la carpeta de nivel superior mostrará *USB (Root)*.

Las pistas se muestran por *<Track name>*. Para reproducir una pista, pulse el **CONTROL KNOB**.

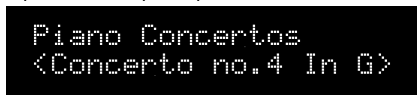

Las carpetas se muestran por *<Folder name >>*. Al seleccionar una carpeta pulsando el **CONTROL KNOB** se explorará su contenido.



Para volver a la carpeta principal, pulse **MENU**.

---

*No es posible reproducir pistas WMA y AAC protegidas en su R4.*

---

## Carga USB

Para cargar su dispositivo USB, conéctelo al puerto USB en la parte trasera con el cable USB adecuado.

El R4 carga la mayor parte de los smartphones, incluidos los teléfonos iPhone, la mayoría de los Android y Windows, pero no es compatible con el iPad o iPad mini de Apple ni con cualquier otro dispositivo que necesite un cargador con una salida superior a 5 W (5 V 1 A).

## Entradas de audio auxiliares

Escuchar un dispositivo de audio externo, como un reproductor de música portátil, con un cable jack estéreo de 3,5 mm conectado al conector auxiliar delantero o a un cable phono (RCA) conectado al auxiliar trasero. Para obtener la máxima calidad de reproducción, le recomendamos que ajuste el volumen del dispositivo auxiliar a tres cuartas partes del total.

Pulse **SOURCE** y gire el **CONTROL KNOB** o pulse varias veces **SOURCE** hasta que se muestre *Front Aux* (delantera) o *Rear Aux* (trasera) y, a continuación, pulse el **CONTROL KNOB** para seleccionarlo.

## Entrada de audio óptica

Conecte el cable óptico a la entrada de cable óptico en la parte trasera del R4. Pulse **SOURCE** y gire el **CONTROL KNOB** o pulse **SOURCE** varias veces hasta que se muestre *Optical* y, a continuación, pulse el mando para seleccionarlo.

## Nivel de entrada de audio

Si la reproducción de las entradas ópticas o auxiliares es demasiado baja o alta comparada con otras fuentes, puede ajustar el nivel de entrada seleccionando **MENU > Input level**.

## Auriculares

Conecte los auriculares al conector jack estéreo de 3,5 mm en la parte delantera de su R4.

El volumen de los auriculares se ajusta de forma independiente del volumen de los altavoces, de modo que cuando se conectan los auriculares el volumen se muestra como *Volume (HP)*.

## Salida de línea

La salida de audio estéreo le permite conectar el R4 a otros dispositivos de audio mediante los conectores phono (RCA) en el panel trasero. Es una salida de nivel de línea, por lo que el volumen se controla mediante un dispositivo externo.

---

*NOTA: Si el nivel de entrada de audio es demasiado alto, el sonido podría distorsionarse; y si es demasiado bajo, el volumen de reproducción podría ser demasiado bajo comparado con otras fuentes. Ajuste el volumen del dispositivo de audio o el nivel de entrada en el R4.*

---

# Bluetooth

Su R4 es compatible con Bluetooth y puede recibir música emitida desde dispositivos Bluetooth, como un smartphone.

Pulse **SOURCE** y gire el **CONTROL KNOB** o pulse **SOURCE** varias veces hasta que se muestre *Bluetooth* y, a continuación, pulse el mando para seleccionar.

Para conectar su dispositivo, primero debe establecer una conexión segura al R4, un proceso llamado enlace.

## Enlace de su dispositivo Bluetooth

Cuando haya cambiado la fuente a Bluetooth, espere hasta que se muestre *Awaiting connection...* y parpadee la luz indicadora (33) en la parte superior.

Utilice la configuración de Bluetooth en su smartphone para enlazarlo y conectarlo con el R4. Aparecerá en la lista de dispositivos enlazados como *Ruark R4\**.

Una vez conectado, se muestra *BT Connected to [nombre de su dispositivo]* (por ejemplo, teléfono de Archie).

El R4 puede tardar algunos segundos en aparecer en la lista de su dispositivo y, en algunos casos, tendrá que introducir "0000" como contraseña de enlace.

Si no se conecta en unos minutos, su R4 dejará de intentar establecer la conexión y mostrará *No connection*. Para conectar, seleccione **MENU > Conectar dispositivo**.

## Conectar su dispositivo Bluetooth

En cuanto cambie a Bluetooth, el R4 mostrará *Connecting...* mientras intenta conectarse con el último dispositivo al que estuvo conectado.

Si el dispositivo no está disponible, muestra *Awaiting connection...* Si no se conecta un dispositivo pasados tres minutos, mostrará *No connection*. Para conectarlo al R4, compruebe que la función Bluetooth esté activada en su dispositivo y seleccione *Ruark R4\** en la lista de dispositivos enlazados de su dispositivo Bluetooth.

## Reproducir sonido

Una vez conectado, el audio de su dispositivo Bluetooth se reproducirá a través del R4. Para obtener más información sobre la reproducción de sonido desde su dispositivo Bluetooth, consulte la documentación de su dispositivo.

NOTA: es posible que deba seleccionar el Ruark R4 o Bluetooth como salida de audio en su dispositivo.

## Pausar pista

Pulse **▶||** y, después, vuelva a pulsar para reproducir.

---

*El R4 incluye la tecnología de codificación aptX, por lo que si su dispositivo inteligente también es compatible con aptX, disfrutará de transmisión de audio con calidad de CD.*

---

## Reproducir la pista siguiente/anterior

Pulse ►► para avanzar a la siguiente pista en la carpeta o álbum, pulse ◀◀ para retroceder al inicio de la pista actual, vuelva a pulsar para retroceder a la pista anterior.

## Ajustar el volumen

Recomendamos que ajuste el volumen de su dispositivo Bluetooth de forma que el volumen de reproducción sea similar al de otras fuentes. Puede utilizar el control de volumen en el R4 para ajustar el volumen de reproducción general.

## Información de reproducción

Si su dispositivo Bluetooth admite metadatos Bluetooth, se muestra el nombre de la pista con información adicional debajo. Para cambiar lo que se muestra, pulse **INFO** para recorrer las opciones adicionales o seleccione **MENU > Info** y elija entre artista, álbum, nombre del dispositivo o fecha y hora.

## Alcance operativo

Normalmente es de hasta 10 metros de distancia del R4, aunque los obstáculos como paredes podrían reducirlo.

## Conectar un nuevo dispositivo

Para desconectar el dispositivo actual y conectar uno nuevo, seleccione **MENU > Connect device**.

## Conectar un dispositivo enlazado

Para conectar un dispositivo enlazado anteriormente, selecciónelo de la lista de enlace **MENU > Paired devices**.

Es posible enlazar hasta 10 dispositivos, aunque solo es posible reproducir audio desde un dispositivo simultáneamente.

## Borrar la lista de dispositivos enlazados

Si tiene problemas para conectar su dispositivo Bluetooth, le recomendamos borrar toda la información de enlace. Para ello, seleccione **MENU > Forget devices**.

También deberá borrar el *Ruark R4* de la lista de dispositivos enlazados de su dispositivo Bluetooth antes de volver a enlazarlo con el R4.

Para obtener ayuda sobre el uso de Bluetooth, visite [www.ruarkaudio.com/support](http://www.ruarkaudio.com/support).

---

*Nota: No se puede utilizar la función Bluetooth del R4 para conectarlo a auriculares Bluetooth*

---

# Radio DAB\*

Su radio R4 recibe radio digital DAB / DAB+ y muestra información sobre la emisora y el programa transmitido.

Pulse **SOURCE** y gire el **CONTROL KNOB** o pulse **SOURCE** varias veces hasta que se muestre *CD* y, a continuación, pulse el mando para seleccionarlo.

La primera vez que utilice seleccione DAB o si la lista de emisoras está vacía, realizará una búsqueda automática completa para encontrar las emisoras disponibles.

## Cambiar emisora

Pulse **▶▶** o **◀◀** para mostrar la lista de emisoras. Vuelva a pulsarlo para mostrar la emisora siguiente o anterior; para sintonizar una emisora, selecciónela pulsando el **CONTROL KNOB**.



Si no selecciona la emisora pulsando el mando, la radio regresará a la emisora actual.

Cuando se muestre la lista de emisoras, puede recorrer la lista girando el **CONTROL KNOB** y seleccione una emisora pulsando el mando.

También puede mostrar la lista de emisoras seleccionando **MENU > Station list**.

\* no incluida en la versión de EE.UU

## Radiotexto de DAB (DLS)

DLS (Dynamic Label Segment) es información emitida por la emisora. Cada vez que pulsa **INFO**, se muestra el siguiente grupo de información, alternando entre radiotexto, tipo de programa, potencia de la señal, formato de la señal y fecha.

## Guardar presintonía

Puede almacenar 10 emisoras DAB en su lista de presintonías. Consulte el apartado 'Funciones comunes y ajustes del sistema'.

## Recuperar presintonía

Consulte 'Funciones comunes y ajustes del sistema'.

## Búsqueda de emisoras

Si la lista de emisoras está vacía, la radio realizará una búsqueda automática en cuanto cambie al modo DAB.

En cualquier caso, se recomienda realizar una búsqueda de vez en cuando para actualizar la lista de emisoras porque:

- En ocasiones hay nuevas emisoras disponibles
- Las emisoras cierran o dejan de recibirse
- La recepción no era buena durante la búsqueda original (por ejemplo, la antena no estaba extendida)
- Mueve la radio a un lugar diferente

Para realizar una búsqueda seleccione **MENU > Scan**.



## Eliminar emisoras no válidas o poco potentes

Las emisoras débiles (entrecortadas) o no válidas tienen un '?' delante del nombre de la emisora. Pueden borrarse todas seleccionando **MENU > Prune**.

## Orden de emisoras

La lista de emisoras DAB puede ordenarse mediante *Alfanumérico* o *Grupos*. *Alfanumérico* coloca las emisoras en orden alfanumérico, y *Grupos* coloca juntas las emisoras del mismo radiodifusor.

Para cambiar el orden de las emisoras, seleccione **Menu > Station order** y seleccione **Alphanumeric** (predeterminado), **Ensemble** o **Valid**. Válidas muestra primero las emisoras disponibles y coloca al final las emisoras no válidas (marcadas con '?').

## Información de reproducción

Para cambiar lo que muestra bajo el nombre de la emisora, pulse **INFO** para recorrer las opciones adicionales o seleccione **MENU > Info** y elija entre radiotexto, tipo de programa, potencia de señal, formato de señal o fecha y hora.

---

*Para una recepción óptima, utilice una antena externa.  
Si utiliza la antena telescópica incluida, extiéndala por completo y ajuste su posición.*

---

# Radio FM

Su radio R4 recibe radio analógica de la banda FM y, cuando esté disponible, muestra el nombre de la emisora y radiotexto usando la información RDS/RBDS information (Radio Data System/Radio Broadcast Data System).

Pulse **SOURCE** y gire el **CONTROL KNOB** o pulse **SOURCE** varias veces hasta que se muestre *CD* y, a continuación, pulse el mando para seleccionarlo.

## Cambiar emisora

Pulse **▶▶** o **◀◀** para sintonizar automáticamente la siguiente emisora FM disponible. Si RDS/RBDS no está disponible, se muestra la frecuencia en su lugar.



89.80  
[No RadioText]

Puede modificar el ajuste de la búsqueda para que solamente se detenga en las emisoras con una señal potente seleccionando **Menu > Scan settings > Strong stations only**.

## Sintonización manual

Seleccione **MENU > Manual Tune** y gire el **CONTROL KNOB** para cambiar la frecuencia. Para salir de la sintonización manual y mostrar los datos RDS/RBDS, pulse el **CONTROL KNOB** o espere unos segundos.

## Radiotexto de FM (RDS/RBDS)

RDS es información que transmiten algunas emisoras de FM.



BBC Radio 4  
Afternoon Play

Seleccione entre radiotexto, tipo de programa, frecuencia, potencia de señal y fecha seleccionando **MENU > Info**.

## Guardar presintonía

Puede guardar 10 emisoras FM en la lista de presintonías. El nombre de la emisora solamente se almacenará cuando RDS/RBDS esté disponible. Ver la sección 'Funciones comunes'.

## Recuperar presintonía

Ver la sección 'Funciones comunes'.

---

*Para una recepción óptima, utilice una antena externa.  
Si utiliza la antena telescópica incluida, extiéndala por completo y ajuste su posición.*

---

# Especificaciones

- 2 conos personalizados de alta fidelidad de 3,5 pulgadas
- Subwoofer 4,0 pulgadas
- Caja afinada con refuerzo de graves
- Salida de potencia nominal de 80 W
- Procesamiento sonoro 3D mejorado
- Sintonizador DAB, DAB+ y FM con RDS
- Antena DAB/FM desmontable con conector F-Type
- Ranura de seguridad
- Pantalla OLED
- Mando a distancia con todas las funciones
- MP3, WMA, AAC - consulte [www.ruarkaudio.com/support](http://www.ruarkaudio.com/support) para más información sobre los formatos compatibles

## Entradas y salidas

- A2DP, aptX Bluetooth
- Entrada auxiliar de audio - jack estéreo de 3,5 mm
- Entrada auxiliar de audio - RCA/phono estéreo
- Salida de línea de audio - RCA/phono estéreo
- Salida de auriculares de 3,5 mm
- Reproducción de USB 2.0, salida de 5 W (5 V 1 A)

## Alimentación

- Corriente de entrada de 100-240 VAC, 50-60 Hz 1,5 A máx

## Dimensiones físicas

- Dimensiones: 440x250x125 mm
- Peso: 6,7kg

ES

# Resolución de problemas

Para obtener ayuda con su producto, consulte la página de preguntas frecuentes en la sección de ayuda de nuestro sitio web.

[www.ruarkaudio.com/support](http://www.ruarkaudio.com/support)

\* excluye la versión de EE.UU

# Información normativa y de seguridad

- Lea este manual de usuario y siga todas las instrucciones, le ayudará a configurar y utilizar su producto correctamente.
- Respete todas las advertencias y conserve este manual para futuras referencias.
- No intente utilizar un dispositivo dañado, ya que podría provocar una descarga eléctrica peligrosa.
- No abra la unidad ni desmonte ningún panel para acceder a los componentes electrónicos. No hay piezas útiles para el usuario en el interior.
- Confíe todas las tareas de mantenimiento al personal cualificado. Se requiere mantenimiento cuando el dispositivo ha sufrido cualquier tipo de daños, por ejemplo si el cable de alimentación o el enchufe están dañados, si se ha derramado líquido o si han caído objetos dentro del dispositivo, si ha estado expuesto a la lluvia o humedad, si no funciona correctamente o si se ha dejado caer.
- Este dispositivo está diseñado para funcionar SOLAMENTE con los voltajes de CA que se indican en el panel trasero o la fuente de alimentación incluida. El funcionamiento con voltajes diferentes de los indicados podría causar daños irreversibles al dispositivo y anular la garantía del producto.
- Utilice solamente la fuente de alimentación incluida con el dispositivo o una alternativa homologada.
- Asegúrese de que es posible acceder fácilmente al adaptador de corriente, enchufe o conector de alimentación de la unidad en caso de que sea necesario desconectarla de la corriente.
- El adaptador de corriente, la toma o conector eléctrico deben retirarse del enchufe para desconectar por completo el sistema de la corriente.
- No coloque fuentes de llama expuestas, como velas encendidas, ni sobre ni cerca del dispositivo. No lo instale cerca de fuentes de calor, como radiadores, estufas u otros dispositivos (como amplificadores) que produzcan calor.
- Evite exponerlo a calor o frío extremos.
- Utilice solamente componentes/accesorios especificados para este dispositivo. No realice ninguna modificación en el sistema ni los accesorios. Las alteraciones no autorizadas pueden poner en peligro la seguridad, la conformidad normativa y el rendimiento del sistema.
- Utilice solamente la antena incluido o piezas de sustitución homologadas.
- Para reducir el riesgo de incendio o descarga eléctrica, no exponga el dispositivo a la lluvia ni la humedad. No someta este dispositivo a gotas ni salpicaduras, y no coloque objetos llenos de líquidos, como jarrones, encima o cerca del mismo. Como con cualquier otro producto electrónico, tenga cuidado de no derramar líquidos en ninguna parte del sistema. Los líquidos podrían provocar una avería y/o riesgo de incendio.
- Desenchufe este dispositivo en tormentas eléctricas o cuando no se utilice durante largos periodos de tiempo para evitar daños.
- Para evitar el riesgo de incendio o descarga eléctrica, evite sobrecargar los enchufes, cables alargadores o prolongadores.
- Una exposición prolongada a música a alto volumen puede provocar daños auditivos. Es mejor evitar volúmenes extremos cuando se utilicen auriculares, en especial durante periodos prolongados.
- No instale este dispositivo en un espacio reducido. Deje siempre un espacio mínimo de 10 cm alrededor del dispositivo para ventilación y asegúrese de que las aberturas del dispositivo no queden cubiertas por cortinas u otros objetos.



**AVISO DE SEGURIDAD DE LAS PILAS BOTÓN DE LITIO.** El mando a distancia contiene una pila botón de litio que, si se ingiere, puede causar quemaduras químicas. Mantenga las pilas nuevas y usadas fuera del alcance de los niños. Si cree que las pilas se han podido ingerir, busque atención médica de inmediato. No manipule pilas con pérdidas o dañadas. Peligro de explosión en caso de que la pila no esté correctamente colocada. Cambie sólo por el mismo tipo de pila o uno equivalente.



Este dispositivo se ha etiquetado de acuerdo con la Directiva Europea 2002/96/CE relativa a los residuos de aparatos eléctricos y electrónicos. Este símbolo indica que el producto o las pilas asociadas no deben desecharse como residuos domésticos generales. Como cualquier equipo eléctrico, debe desecharse de acuerdo con la normativa local.



#### INFORMACIÓN DE CONFORMIDAD CE

Este producto cumple todos los requisitos de las directivas europeas vigentes. Puede obtener una copia gratuita de la declaración de conformidad poniéndose en contacto con su establecimiento, distribuidor o con Ruark Audio.

Por la presente, Ruark Audio declara que su R4 mk3 cumple los requisitos básicos y cualquier otra disposición pertinente de la Directiva 1999/5/CE.



**ADVERTENCIA:** ¡NO LO ABRA! RIESGO DE DESCARGA ELÉCTRICA!  
El voltaje en este equipo es peligroso para la vida. No contiene piezas que el usuario pueda reparar. Confíe todas las tareas de mantenimiento al personal cualificado.

Coloque la unidad cerca de la toma de alimentación y asegúrese de que accede con facilidad al interruptor de encendido.



El símbolo del rayo advierte al usuario de la presencia de “tensiones peligrosas” sin aislamiento dentro de la carcasa del producto que podrían tener la magnitud suficiente como para constituir un riesgo de descarga eléctrica.



El signo de exclamación advierte al usuario de la presencia de instrucciones de funcionamiento y mantenimiento importantes referentes al producto.

**ADVERTENCIA:** Este producto está diseñado para funcionar SOLAMENTE con los voltajes de CA que se indican en el panel trasero o la fuente de alimentación incluida en el producto. El funcionamiento con voltajes diferentes de los indicados podría causar daños irreversibles al producto y anular la garantía. No se recomienda el uso de adaptadores para enchufe CA pues pueden provocar que el producto esté enchufado a voltajes para los que no está preparado. Si el producto está equipado con un cable de alimentación extraíble, utilice solamente el modelo que incluye el producto o el suministrado por su distribuidor local. Si no está seguro del voltaje operacional correcto, póngase en contacto con su distribuidor local.



CLASS I CONSTRUCTION

Este aparato debe conectarse a TIERRA.

**CLASS 1  
LASER PRODUCT**

Este equipo viene provisto de un diodo LÁSER que puede dañar los ojos. Ni intente desmontar la carcasa ni utilizar sus contenidos para ningún propósito distinto del propuesto.

## Información sobre la garantía

Garantizamos que este producto estará libre de defectos durante un periodo de dos años a partir de la fecha de compra, siempre que se cuide correctamente. La garantía quedará anulada si el producto se avería por daños accidentales (sea cual sea su causa), sufre desgaste excesivo, negligencias o modificaciones no autorizadas.

Si es necesario devolver el producto, deberá introducirlo en su embalaje original junto con un justificante de compra. Si no es posible devolver el producto usted mismo, deberá enviarlo con los portes pagados por medio de un transportista de confianza. Si no dispone del embalaje original, puede comprarnos un embalaje de sustitución.

## Garantía internacional

El distribuidor en el país de la compra garantiza los productos adquiridos fuera del Reino Unido. Para obtener más información, póngase en contacto con su distribuidor o punto de venta de Ruark más cercano.

**ESTA GARANTÍA NO MODIFICA NI ELIMINA EN MODO ALGUNO LOS DERECHOS LEGALES DEL COMPRADOR.** Excepto error u omisión.

## Cuidado general

- Limpiar con un paño suave y sin pelusa o con una bayeta ligeramente humedecida. No utilizar esprays de cera ni otras sustancias, pues pueden dañar el acabado superficial o afectar al funcionamiento.
- No exponga su unidad a la luz solar directa, humedad elevada, polvo, vibración excesiva o temperaturas extremas, pues podrían afectar al acabado, el funcionamiento y la fiabilidad de la unidad.
- El intervalo de temperatura operativa recomendada es de 5 a 40 °C.
- Las cajas con acabado en madera natural cambiarán y se aclararán u oscurecerán con la edad, en particular si se exponen a la luz solar.

ES

## Copyright y marcas registradas

© 2015 Ruark Audio. Reservados todos los derechos. Ruark Audio, el logotipo de Ruark Audio y otras marcas de Ruark Audio son propiedad de Ruark Audio y pueden estar registradas. Todas las demás marcas registradas son propiedad de sus respectivos autores. Ruark Audio no asume responsabilidad alguna sobre cualquier error que pueda aparecer en este manual y la información que contiene puede modificarse sin previo aviso.

Bluetooth® y los logotipos asociados son marcas comerciales registradas propiedad de Bluetooth SIG, Inc.

aptX® y los logotipos asociados son marcas comerciales registradas propiedad de CSR plc.

Todas las demás marcas registradas son propiedad de sus respectivos autores.



59 Tailors Court, Temple Farm Industrial Estate,  
Southend on Sea, Essex, SS2 5TH, UK  
+44 (0) 1702 601 410 [www.ruarkaudio.com](http://www.ruarkaudio.com)

Diseñado en  
Gran Bretaña







Systeme audio intégré  
R4 mk3

User guide	EN
Brugervejledning	DA
Bedienungsanleitung	DE
Guía del usuario	ES
<b>Guide de l'utilisateur</b>	<b>FR</b>
Manuale dell'utente	IT
Gebruikershandleiding	NL
Brukerveiledning	NO

Nous vous félicitons d'avoir acheté ce système audio intégré R4.

Lisez attentivement ce guide. Il vous aidera à tirer le meilleur parti de votre radio.

Nous sommes certains que le R4 vous donnera entière satisfaction. Si vous avez besoin d'aide ou de conseils, n'hésitez pas à nous contacter. Nous sommes à votre entière disposition. Nous sommes une entreprise britannique familiale, et nous nous faisons fort de vous offrir le meilleur service client possible.

Merci à nouveau d'avoir choisi Ruark Audio.

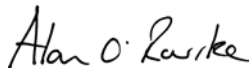
A handwritten signature in black ink that reads "Alan O'Rourke". The signature is written in a cursive, flowing style.

Alan O'Rourke  
Fondateur et Directeur Général

# Sommaire

Contenu du colis	4	Casque d'écoute	17
Vue d'ensemble	5	Sortie ligne	17
Commandes	6	Bluetooth	18
Télécommande	7	Radio DAB*	20
Prise en main	8	Radio FM	22
Fonctions principales	10	Spécifications	23
Réglages système	13	Détection des pannes	23
Alarmes, rappel de sonnerie et mode sommeil	14	Informations réglementaires et de sécurité	24
CD	15	Informations sur la garantie	27
USB	16	Consignes générales d'entretien	27
Entrées audio aux	17		
Entrée audio optique	17		

\* pas dans la version US

FR

# Contenu du colis

Veuillez vérifier que le colis contient la totalité des pièces détaillées ci-dessous.

Si l'une des pièces est manquante, n'utilisez pas le système audio. Si vous avez acheté cet article au Royaume-Uni, contactez-nous directement. Autrement, veuillez vous adresser au revendeur Ruark Audio.

1. Système audio R4
2. Câble d'alimentation (2 m)
3. Télécommande
4. Antenne télescopique
5. Guide de l'utilisateur
6. Clé pour antenne

Dans la mesure du possible, conservez la boîte et tous les éléments d'emballage.

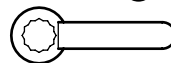
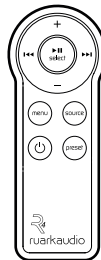
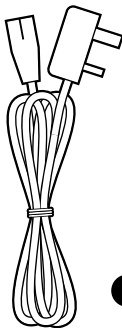
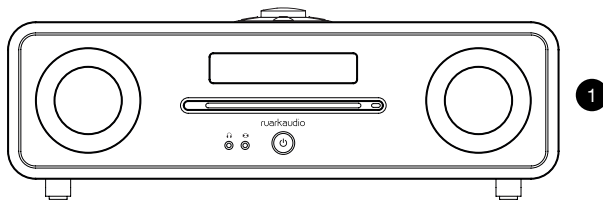

## Vue d'ensemble

8. Commandes
9. Afficheur
10. ⏻ (STANDBY)
11. Entrée audio aux. avant
12. Prise casque
13. Touche d'éjection de CD
14. Lecteur de CD
15. Haut-parleur stéréo
16. Caisson de graves
17. Sortie audio
18. Entrée audio aux. arrière
19. Encoche de sécurité
20. Prise USB
21. Entrée audio optique
22. Prise antenne
23. Interrupteur marche/arrêt
24. Entrée secteur

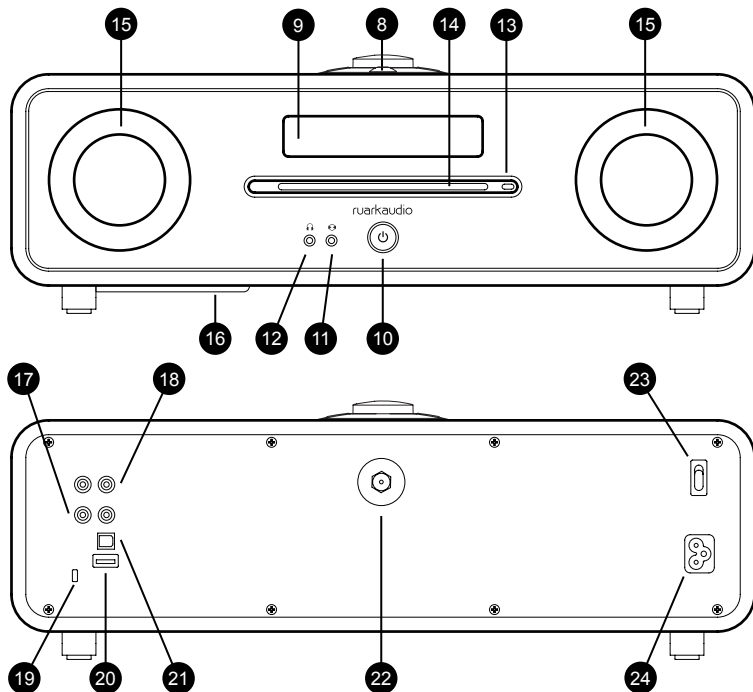

# Commandes

24. **▶||** – pressez cette touche pour lire/mettre en pause une piste, ou couper le son de la radio
25. **BOUTON DE COMMANDE / SÉLECTION**  
Tournez ce bouton pour régler le volume de l'écran En lecture  
Tournez ce bouton pour parcourir les menus, les listes de pistes/stations  
Pressez ce bouton pour valider votre choix
26. **▶▶|** – pressez cette touche pour passer à la station/piste/option de menu suivante
27. **||◀◀** – pressez cette touche pour passer à la station/piste/option de menu précédente
28. **PRESET** – pressez cette touche pour rappeler une station enregistrée, ou pressez et maintenez cette touche enfoncée pendant deux secondes pour enregistrer une station radio
29. **SOURCE** – pressez cette touche pour changer de source audio
30. **ALARM/SLEEP** – pressez cette touche une fois pour programmer l'alarme 1, pressez-la deux fois pour programmer l'alarme 2, ou pressez et maintenez cette touche enfoncée pendant deux secondes pour programmer la mise en veille
31. **MENU** – Pressez cette touche pour afficher le menu ou revenir au menu ou au dossier précédent. Pressez et maintenez cette touche enfoncée pour revenir à l'écran En lecture.
32. **INFO** – pressez cette touche pour modifier les informations affichées à propos de la station ou la piste en lecture
33. **Voyant** – indique que le R4 est allumé. Ce voyant clignote quand le Bluetooth est prêt à être jumelé, ou que l'on a pressé une touche de la télécommande.

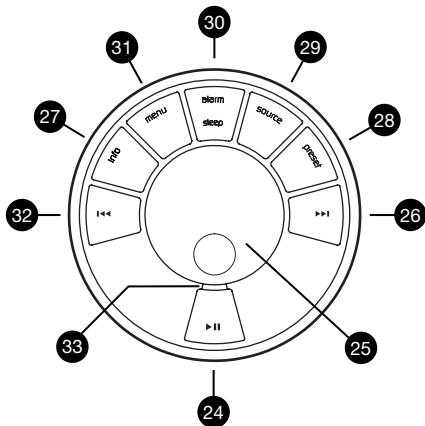

---

*La façon dont vous appuyez sur une touche a son importance*

*Presser = tapoter ou presser une touche, et la relâcher immédiatement*

*Presser et maintenir = presser et relâcher au bout de deux secondes*

---

# Télécommande

- 34. **⏻ (STANDBY)** – pressez cette touche pour allumer ou éteindre la radio
- 35. **▶||/ SELECT** – pressez cette touche pour lire/mettre en pause une piste, couper le son de la radio ou sélectionner un élément du menu
- 36. **◀◀** – pressez cette touche pour passer à la station/piste/option de menu précédente
- 37. **▶▶** – pressez cette touche pour passer à la station/piste/option de menu suivante
- 38. **SOURCE** – pressez cette touche pour changer de source audio
- 39. **MENU** – Pressez cette touche pour afficher le menu ou revenir au menu ou au dossier précédent
- 40. **VOL** – appuyez sur + ou - pour régler le volume
- 41. **PRESET** – pressez cette touche pour rappeler une station enregistrée, ou pressez et maintenez cette touche enfoncée pendant deux secondes pour enregistrer une station radio.

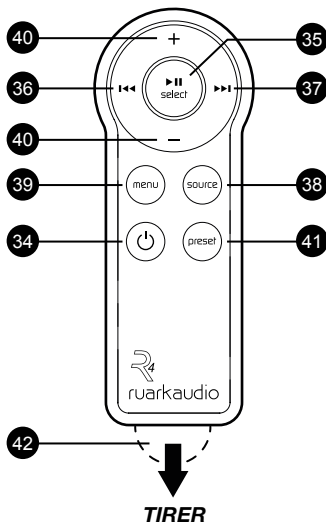

**REMARQUE :** avant d'utiliser la télécommande pour la première fois, retirez la languette en plastique orange (42). Cela activera la pile.

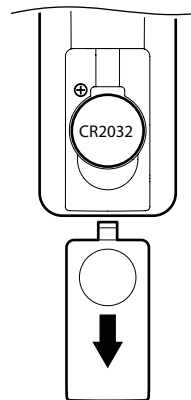

## Mise en place de la pile

1. Pressez et faites glisser le couvercle pour le retirer
2. Pour remplacer la pile bouton CR2032 au lithium, glissez-la sous le contact à ressort en veillant à diriger le côté plat marqué + vers le haut
3. Replacez le couvercle en le faisant glisser

## Prise en main

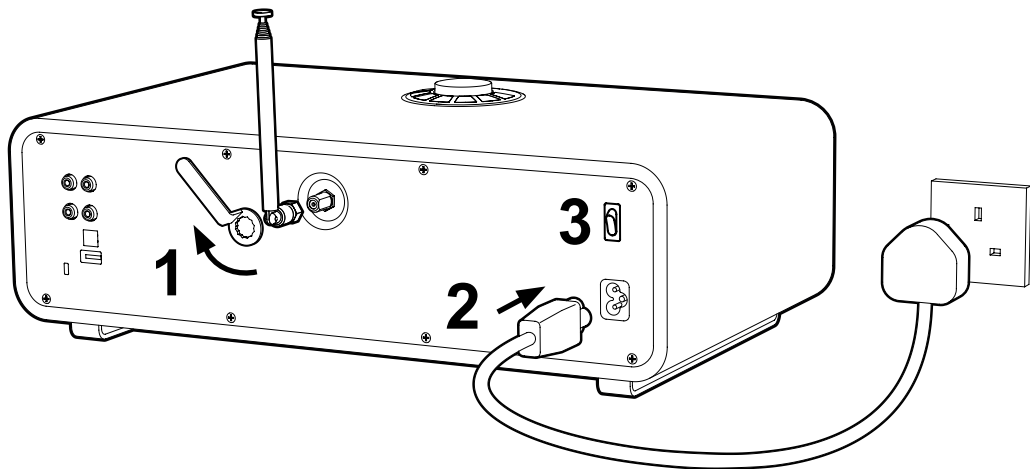



## 1. Montage de l'antenne

Branchez l'antenne à la prise située à l'arrière du R4 et serrez l'écrou avec la clé.

Placez le R4 sur une étagère ou une table de préférence, et sortez complètement l'antenne pour bénéficier d'une réception optimale.

## 2. Branchement du câble d'alimentation

Branchez le câble d'alimentation (4), d'un côté à la prise (33) située à l'arrière du R4, de l'autre au secteur.

## 3. Mise sous tension

Placez l'interrupteur marche/arrêt (4) situé à l'arrière du R4, sur ON (Marche). Le R4 est maintenant sous tension.

## 3. Mise en marche

Appuyez sur  pour mettre le R4 en marche. Le logo Ruark Audio apparaît.



Quand vous mettez le R4 en marche la première fois, le menu de sélection de la source apparaît. Tournez le **BOUTON DE COMMANDE** pour sélectionner la source que vous souhaitez écouter, et appuyez sur le bouton pour valider votre choix.



# Fonctions principales

## Mise sous tension et mise en marche

Appuyez sur  pour mettre la radio sous tension/ en marche. Pour arrêter complètement le R4, placez l'interrupteur marche/arrêt à l'arrière du R4, sur OFF (Arrêt). Remarque : lorsque l'appareil est arrêté, les alarmes sont désactivées.

## Écrans En lecture

À défaut d'autres réglages, l'écran ressemblera à l'exemple ci-dessous.



- 42. Icône d'alarme
- 43. Nom de la station/piste
- 44. Radiotext, titre de l'album, etc.

## Écrans de menu

*Les réglages actuels sont signalés par un astérisque (\*)*

Les menus vous permettent de sélectionner diverses options, le réglage des graves et des aigus par exemple. Pour modifier un réglage, appuyez sur **MENU** pour afficher la liste des options disponibles, tournez le **BOUTON DE COMMANDE** pour vous déplacer dans la liste, et appuyez sur le bouton pour valider votre choix.



- 45. Titre de menu
- 46. Option de menu

## Navigation entre les écrans de menu

**Pour modifier des réglages** – appuyez sur **MENU**

**Pour faire défiler les options** – tournez le **BOUTON DE COMMANDE** ou appuyez sur les touches **▶▶** ou **◀◀**

**Pour sélectionner une option** – appuyez sur le **BOUTON DE COMMANDE**

**Pour revenir aux options précédentes** – appuyez sur **MENU**

**Pour quitter le menu** – pressez et maintenez la touche **MENU** enfoncée jusqu'à ce que l'écran En lecture s'affiche, ou patientez quelques secondes.

## Réglage du volume

Tournez le **BOUTON DE COMMANDE** à partir d'un écran En lecture.



Le volume du haut-parleur et celui du casque se règlent séparément. Quand un casque est branché, le volume est alors indiqué par *Volume (HP)*.

**Remarque :** si vous tournez le **BOUTON DE COMMANDE** quand un menu ou un liste de stations sont affichés, vous ferez défiler les options ou les stations mais le volume ne changera pas.

### Changement de source audio

Appuyez sur **SOURCE** pour afficher la source actuelle, tournez le **BOUTON DE COMMANDE** pour faire défiler la liste des sources disponibles, et appuyez sur le bouton de commande pour valider votre choix. (Au lieu de tourner le bouton, vous pouvez aussi appuyer plusieurs fois sur **SOURCE** pour faire défiler la liste des sources disponibles.)

### Mise en pause, ou mode silence

Appuyez sur **▶||** et appuyez à nouveau pour reprendre la lecture.

### Lecture de la piste suivante/précédente

Appuyez sur **▶▶|** pour passer à la piste suivante du

dossier ou de l'album. Appuyez sur **◀◀|** pour revenir au début de la piste actuelle et appuyez à nouveau pour revenir à la piste précédente.

### Avance rapide ou retour rapide

Pressez et maintenez **▶▶|** ou **◀◀|** enfoncé (cette fonction n'est pas disponible en Bluetooth).

### Changement de station radio FM

Appuyez sur **▶▶|** ou **◀◀|** pour rechercher la station suivante/précédente. Pour plus d'informations, reportez-vous au paragraphe sur les stations FM.

### Changement de station radio DAB

Appuyez sur **▶▶|** ou **◀◀|** pour afficher la liste des stations. Appuyez à nouveau ou tournez le **BOUTON DE COMMANDE** pour faire défiler la liste de stations, et sélectionnez la station affichée en appuyant sur le **BOUTON DE COMMANDE**.

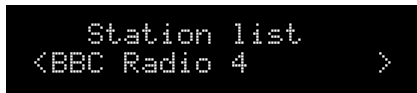

Vous pouvez aussi afficher la liste des stations en sélectionnant **MENU > Station list**.

Pour plus d'informations, reportez-vous au paragraphe sur les stations DAB.

### Enregistrement d'une radio prééglée

Pressez et maintenez **PRESET** jusqu'à voir apparaître

*Save preset* . Tournez le **BOUTON DE COMMANDE** pour choisir le numéro de la station pré-réglée et appuyez sur le bouton de commande pour enregistrer la station actuelle. Les pré-réglages indiquent le nom de la station, la fréquence ou (*Empty*).



Save preset  
<10: (Empty) >

Si vous enregistrez une station sur une station déjà pré-réglée, la station existante sera remplacée.

### Rappel d'une station pré-réglée

Appuyez sur **PRESET**, tournez le **BOUTON DE COMMANDE** pour faire défiler la liste des stations pré-réglées, puis appuyez sur le bouton de commande pour sélectionner une station. (Vous pouvez aussi faire défiler les stations pré-réglées en appuyant plusieurs fois sur **PRESET**.)



Recall preset  
<1: BBC Radio 2 >

### Connexion d'un dispositif Bluetooth

Le R4 se connectera automatiquement au dernier dispositif connecté. Si ce dispositif n'est pas disponible ou que vous n'avez pas encore jumelé votre dispositif, le R4 entrera en mode Jumelage. Pour plus d'informations, reportez-vous au paragraphe sur le Bluetooth.

### Utilisation d'une clé USB ou d'un CD

Sélectionnez **MENU** > **Browse** pour afficher le contenu du CD ou de la clé USB. Tournez le **BOUTON DE COMMANDE** pour faire défiler la liste des pistes. Appuyez sur le **BOUTON DE COMMANDE** pour lire une piste ou voir le contenu d'un dossier. Appuyez sur **MENU** pour quitter un dossier et remonter jusqu'au dossier principal.

### Lecture à partir d'un CD

Placez le CD dans le lecteur. La lecture démarrera automatiquement. S'il y a déjà un CD dans le lecteur, appuyez sur ► **II**.

### Lecture à partir d'une clé USB

Insérez la clé USB ou branchez un disque dur à la prise USB à l'arrière de l'appareil. La lecture démarrera automatiquement. Si une clé USB est déjà branchée, appuyez sur ► **II**.

### Informations sur une station/une piste

Appuyez sur **INFO** pour faire défiler les informations sur les stations/pistes disponibles.

---

*Remarque* : **MENU** > **System settings** > **Audio** > **Bass**  
= presser **MENU**, sélectionner **System**, **Audio**, puis enfin **Bass**

---

# Réglages système

## Basses, graves et aigus

**MENU > System > Audio > Bass, Sub ou Treble**

Réglez les niveaux de basses, graves et aigus avec le **BOUTON DE COMMANDE** et appuyez ensuite sur le bouton le commande pour enregistrer les réglages.

## Intensité du son

**MENU > System > Audio > Loudness**

L'option Loudness renforce les fréquences des graves et des aigus à des volumes réduits. Sélectionnez **ON** ou **OFF**.

## Sonorité 3D

L'option 3D élargit l'étage de l'audio en stéréo et crée un son plus enveloppant et immersif. Sélectionnez **ON** ou **OFF**.

**MENU > System > Audio > 3D**

## Luminosité de l'afficheur

**MENU > System > Display**

Réglez la luminosité de l'afficheur quand l'appareil est en marche (ON) et en veille (Standby). Quand le réglage de luminosité est sur OFF, l'afficheur s'allume brièvement en appuyant simplement sur une touche.

Vous pouvez également régler la luminosité quand le R4 est en veille, en appuyant sur ►► ou ◀◀.

## Minutage de l'afficheur

**MENU > System > Display > Timeout**

Quand l'appareil est en marche (ON), l'afficheur s'éteint automatiquement au bout de 20 secondes, et se rallume dès que vous appuyez sur une touche ou que vous tournez le bouton.

## Date et heure

**MENU > System > Date and time**

L'heure et la date se synchronisent automatiquement avec les signaux horaires transmis sur les fréquences DAB et FM (si l'option est disponible).

Vous pouvez également régler l'heure manuellement en désactivant la mise à jour automatique, et modifier le format de la date et de l'heure.

## Désactivation du mode standby

**MENU > System > Inactive standby**

Vous pouvez régler le R4 de sorte qu'il passe automatiquement en veille (STANDBY) au bout d'une période d'inactivité de 2 heures. Par défaut, il est sur ON.

## Réinitialisation aux réglages usine

**MENU > System > Factory reset**

Réinitialise tous les réglages et efface les préréglages.

## Mise à jour de logiciel

Si cela s'avérait nécessaire, des instructions complètes seraient données dans la mise à jour du logiciel.

# Alarmes, rappel de sonnerie et mode sommeil

## Réglage d'une alarme

Quand une alarme est activée, l'icône Alarme est visible, et quand l'alarme retentit, l'icône clignote.

Appuyez sur **ALARM**, une fois pour régler ou modifier l'alarme 1, deux fois pour l'alarme 2. Appuyez ensuite sur le **BOUTON DE COMMANDE** pour valider votre choix.

Suivez les instructions à l'écran pour régler l'heure de l'alarme, sa durée, sa source et son volume avec le **BOUTON DE COMMANDE**. Tournez ce bouton pour faire défiler les options et appuyez sur le bouton pour valider votre choix.



Alarm 1 setup  
07:00

Le programme vous demandera également de choisir si et quand l'alarme doit se répéter (tous les jours, une seule fois, le week-end ou les jours de la semaine), et à partir de quelle source.

## Activation et désactivation rapide de l'alarme

Appuyez sur **ALARM**, une fois pour l'alarme 1, deux fois pour l'alarme 2. Tournez ensuite le **BOUTON DE COMMANDE** pour choisir *On* (activée) ou *Off*. Appuyez ensuite sur le bouton pour valider votre choix.

## Rappel de sonnerie

Appuyez sur le **BOUTON DE COMMANDE** pour interrompre momentanément une alarme qui sonne. Appuyez à nouveau sur le bouton pour augmenter la durée du rappel de sonnerie (5, 10, 15 ou 20 minutes).

Pour annuler une alarme qui sonne, ou en mode Rappel de sonnerie, pressez et maintenez le **BOUTON DE COMMANDE** enfoncé pendant deux secondes, ou appuyez sur **ALARM**.

## Mise en sommeil

Pour programmer la durée au terme de laquelle le R4 passera automatiquement en Standby, appuyez sur **SLEEP** pendant deux secondes. Appuyez sur le **BOUTON DE COMMANDE**, tournez-le pour choisir la durée en minutes (arrêt, 15, 30, 45, 60 ou 90), et appuyez à nouveau sur le bouton pour valider votre choix. La luminosité de l'afficheur passe en mode Standby.

---

*Vous pouvez également programmer une alarme quand le R4 est en veille*

---

# CD

Appuyez sur **SOURCE** et tournez le **BOUTON DE COMMANDE**, ou appuyez plusieurs fois sur **SOURCE** jusqu'à ce que *CD* apparaisse. Appuyez ensuite sur le bouton de commande pour sélectionner.

Quand vous introduisez un disque, le R4 passe automatiquement en mode CD et commence à lire le disque.

## Mise en pause d'une piste

Appuyez sur ►|| et appuyez à nouveau pour reprendre la lecture.

## Arrêt de la lecture

Pressez et maintenez la touche ►|| enfoncée jusqu'à ce que la lecture s'arrête. L'afficheur indique alors le nombre total de pistes.

## Lecture de la piste suivante/précédente

Appuyez sur ►| pour passer à la piste suivante du dossier ou de l'album. Appuyez sur |◄ pour revenir au début de la piste actuelle et appuyez à nouveau pour revenir à la piste précédente.

## Avance rapide ou retour rapide

Pressez et maintenez la touche ►| ou |◄ enfoncée.

## Informations relatives à la lecture en cours

Normalement, le numéro ou le nom de la piste

s'affiche, suivis d'autres informations. Pour changer les informations affichées, pressez **INFO** pour faire défiler les options supplémentaires, ou sélectionnez **MENU > Info** et choisissez entre Artist, Album, Track number, Track time ou Time and date

## Utilisation d'un CD

Pour lire des CD contenant des fichiers musicaux (MP3 ou AAC, par exemple) pressez **MENU > Browse** puis tournez le **BOUTON DE COMMANDE** pour afficher les dossiers ou les pistes disponibles.

Les pistes s'affichent sous <Track name>. Pour lire une piste, appuyez sur le **BOUTON DE COMMANDE**.



Les dossiers s'affichent sous <Folder name>. Pour voir le contenu d'un dossier, sélectionnez un dossier et appuyez sur le **BOUTON DE COMMANDE**.



Pour revenir au dossier parent, pressez **MENU**.

# USB

Appuyez sur **SOURCE** et tournez le **BOUTON DE COMMANDE**, ou appuyez plusieurs fois sur **SOURCE** jusqu'à ce que *USB* apparaisse. Appuyez ensuite sur le bouton de commande pour sélectionner.

## Mise en pause d'une piste

Appuyez sur ►|| et appuyez à nouveau pour reprendre la lecture.

## Arrêt de la lecture

Pressez et maintenez la touche ►|| enfoncée jusqu'à ce que la lecture s'arrête. L'afficheur indique alors le nombre total de pistes.

## Lecture de la piste suivante/précédente

Appuyez sur ►| pour passer à la piste suivante du dossier ou de l'album. Appuyez sur |◀ pour revenir au début de la piste actuelle et appuyez à nouveau pour revenir à la piste précédente.

## Avance rapide ou retour rapide

Pressez et maintenez la touche ►| ou |◀ enfoncée.

## Informations relatives à la lecture en cours

Généralement, le nom de la piste s'affiche, suivi d'autres informations. Pour changer les informations affichées, pressez **INFO** pour faire défiler les options supplémentaires, ou sélectionnez **MENU > Info** et choisissez entre Artist, Album, Folder name, Track number, Track time ou Time and date

## Utilisation d'une clé USB

Pour lire une clé USB, pressez **MENU > Browse** et tournez ensuite le **BOUTON DE COMMANDE** pour afficher les dossiers ou les pistes disponibles.

Le nom de la clé USB apparaît sur la ligne supérieure. Si la clé n'a pas de nom, le dossier de niveau supérieur s'affiche sous *USB (Root)*.

Les pistes s'affichent sous *<Track name>*. Pour lire une piste, appuyez sur le **BOUTON DE COMMANDE**.



Piano Concertos  
<Concerto no.4 In G>

Les dossiers s'affichent sous *<Folder name>>*. Pour voir le contenu d'un dossier, sélectionnez un dossier et appuyez sur le **BOUTON DE COMMANDE**.



Beethoven  
<Piano Concertos >

Pour revenir au dossier parent, pressez **MENU**.

---

*Les pistes WMA et AAC protégées par droits d'auteur ne peuvent pas être lues sur votre R4.*

---



## Chargement USB

Pour charger un dispositif USB, branchez-la à la prise USB située à l'arrière de l'appareil, au moyen d'un câble USB adapté.

Le R4 peut charger la plupart des smartphones, iPhones par exemple, ainsi que la plupart des téléphones Android et Windows, mais il n'est pas compatible avec les Apple iPad, iPad mini ou les autres dispositifs exigeant un chargeur d'une sortie supérieure à 5 W (5V 1A).

## Entrées audio aux

Vous pouvez lire un dispositif audio externe, un lecteur de musique portable par exemple, au moyen d'un câble stéréo de 3,5 mm branché à la prise aux. avant ou un câble phono (RCA) branché à la prise aux. arrière. Pour une qualité de lecture optimale, réglez le volume du dispositif auxiliaire aux 3/4 environ.

Appuyez sur **SOURCE** et tournez le **BOUTON DE COMMANDE**, ou appuyez plusieurs fois sur **SOURCE** jusqu'à ce que *Front Aux (Avant)* ou *Rear Aux (Arrière)* apparaisse. Appuyez à nouveau sur le bouton de commande pour valider votre choix.

## Entrée audio optique

Le câble optique se branche à l'entrée optique située à l'arrière du R4. Appuyez sur **SOURCE** et tournez le **BOUTON DE COMMANDE**, ou appuyez plusieurs fois sur **SOURCE** jusqu'à ce que *Optical* apparaisse. Appuyez ensuite sur le bouton de commande pour sélectionner.

## Niveau d'entrée audio

Si la lecture à partir des entrées aux. ou de l'entrée optique est trop forte ou trop faible comparée à d'autres sources, vous pouvez régler le niveau d'entrée en sélectionnant **MENU > Input level**.

## Casque d'écoute

Branchez le casque à la prise stéréo 3,5 mm située à l'avant du R4.

Le volume du casque et celui du haut-parleur se règlent séparément. Quand un casque est branché, le volume est alors indiqué par *Volume (HP)*.

## Sortie ligne

La sortie audio stéréo vous permet de brancher le R4 à d'autres dispositifs audio via les prises phono (RCA) situées à l'arrière de l'appareil. Comme il s'agit d'une sortie ligne, le volume se règle à partir du dispositif externe.

---

*REMARQUE : si le niveau d'entrée audio est trop élevé, le son sera déformé et, s'il est trop faible, le volume de lecture sera trop faible comparé à d'autres sources. Il faut alors régler le volume sur le dispositif audio ou régler le niveau d'entrée sur le R4.*

---

# Bluetooth

Le R4 est optimisé Bluetooth. Il peut donc recevoir de la musique diffusée en streaming à partir de dispositifs Bluetooth, un smartphone par exemple.

Appuyez sur **SOURCE** et tournez le **BOUTON DE COMMANDE**, ou appuyez plusieurs fois sur **SOURCE** jusqu'à ce que *Bluetooth* apparaisse. Appuyez ensuite sur le bouton de commande pour sélectionner.

Avant de connecter votre dispositif, vous devez d'abord établir une connexion sécurisée avec le R4. C'est ce que l'on appelle le jumelage.

## Jumelage d'un dispositif Bluetooth

Après avoir sélectionné Bluetooth comme source, attendez que *Awaiting connection...* apparaisse et que le voyant (33) clignote.

Activez l'option Bluetooth de votre dispositif pour le jumeler et le connecter au R4. Il s'affichera sous *Ruark R4\** dans la liste des dispositifs jumelés.

Lorsque le dispositif est connecté, *BT Connected to [your device name]* (le téléphone d'Archie, par exemple) apparaît.

En quelques secondes, le R4 s'affiche dans la liste des dispositifs jumelés du dispositif. Parfois, il faut entrer "0000" comme mot de passe pour le jumelage.

Si la tentative de connexion est trop longue, le processus s'interrompt et *No connection* apparaît. Pour renouveler la tentative la connexion, sélectionnez **MENU > Connect device**.

## Connexion d'un dispositif Bluetooth

Dès que vous recherchez Bluetooth, le R4 affiche *Connecting...* et tente de se connecter au dernier dispositif connu.

Si ce dispositif n'est pas disponible, *Awaiting connection...* apparaît. Si la connexion ne s'établit pas en moins de trois minutes, *No connection* apparaît. Pour connecter votre dispositif au R4, vérifiez que la fonction Bluetooth du dispositif est activée, et sélectionnez *Ruark R4\** dans la liste des dispositifs jumelés à votre dispositif Bluetooth.

## Lecture de musique

Une fois la connexion établie, le R4 peut lire la musique présente sur votre dispositif Bluetooth. Pour plus d'informations sur la lecture de musique à partir d'un dispositif Bluetooth, reportez-vous à la documentation du dispositif.

REMARQUE : vous devrez peut-être sélectionner Ruark R4 ou Bluetooth comme sortie audio sur votre dispositif.

## Mise en pause d'une piste

Appuyez sur **▶||** et appuyez à nouveau pour reprendre la lecture.

---

*Le R4 est doté de la technologie de codage aptX. Si votre dispositif est lui aussi optimisé aptX, vous pourrez donc profiter de la même qualité de lecture qu'avec un CD.*

---

## Lecture de la piste suivante/précédente

Appuyez sur ►► pour passer à la piste suivante du dossier ou de l'album. Appuyez sur ◄◄ pour revenir au début de la piste actuelle et appuyez à nouveau pour revenir à la piste précédente.

## Réglage du volume

Nous vous recommandons de régler le volume de votre dispositif Bluetooth de sorte que le volume de lecture soit sensiblement identique à celui d'autres sources. Vous pourrez ensuite régler le volume de lecture directement à partir du R4.

## Informations sur la lecture en cours

Si votre dispositif Bluetooth et l'application supportent des métadonnées Bluetooth, le nom de la piste s'affichera, suivi d'informations complémentaires. Pour changer les informations affichées, pressez **INFO** pour faire défiler les options supplémentaires, ou sélectionnez **MENU > Info** et choisissez entre Artist, Album, Device name ou Time and date.

## Portée

Le R4 a une portée d'environ 10 mètres. qui peut être réduite en cas d'obstacle (un mur par exemple).

## Connexion d'un nouveau dispositif

Pour déconnecter un dispositif et en connecter un nouveau, sélectionnez **MENU > Connect device**.

## Connexion d'un dispositif jumelé

Pour connecter le R4 à un dispositif précédemment jumelé, sélectionnez ce dispositif dans la liste des dispositifs jumelés et sélectionnez **MENU > Paired devices**.

Vous pouvez jumeler jusqu'à 10 dispositifs mais vous ne pouvez lire de la musique qu'à partir d'un seul à la fois.

## Suppression de la liste des dispositifs appairés

Si vous avez des difficultés à connecter un dispositif Bluetooth, nous vous recommandons d'effacer toutes les informations de jumelage. Pour ce faire, sélectionnez **MENU > Forget devices**.

Vous devrez également effacer *Ruark R4* de la liste des dispositifs jumelés à votre dispositif Bluetooth avant de répéter l'opération de jumelage.

Pour obtenir de l'aide sur l'utilisation du Bluetooth, rendez-vous sur [www.ruarkaudio.com/support](http://www.ruarkaudio.com/support).

---

*Remarque : la fonction Bluetooth du R4 n permet pas de connecter un casque Bluetooth*

---

# Radio DAB\*

Le R4 reçoit des radios numériques DAB/DAB+ et affiche des informations sur la station et le programme diffusé.

Appuyez sur **SOURCE** et tournez le **BOUTON DE COMMANDE**, ou appuyez plusieurs fois sur **SOURCE** jusqu'à ce que *DAB* apparaisse. Appuyez ensuite sur le bouton de commande le sélectionner.

Si vous sélectionnez DAB pour la première fois, ou si la liste de stations est vide, le R4 effectuera un balayage complet pour rechercher les stations disponibles.

## Changement de station

Appuyez sur **▶▶I** ou **I◀◀** pour afficher la liste des stations. Appuyez à nouveau sur cette touche pour afficher la station suivante/précédente. Pour écouter une station, sélectionnez-la en appuyant sur le **BOUTON DE COMMANDE**.



Si vous ne sélectionnez pas la station au moyen du bouton de commande, vous resterez sur la station actuelle.

Lorsque la liste des stations apparaît, vous pouvez la parcourir en tournant le **BOUTON DE COMMANDE**.

Pour sélectionner une station, appuyez sur le bouton de commande.

Vous pouvez aussi afficher la liste des stations en sélectionnant **MENU > Station list**.

## Radiotexte de station DAB (DLS)

Un DLS (segment d'étiquette dynamique) est un segment d'informations diffusé par la station. Chaque fois que vous appuyez sur **INFO**, d'autres informations apparaissent : radio text (radiotexte), programme type (type de programme), signal strength (intensité du signal), signal format (format du signal) et date.

## Enregistrement d'une radio préregistrée

La liste peut contenir 10 stations DAB préregistrées. Pour plus de détails, reportez-vous au chapitre "Fonctions principales et réglages système".

## Rappel d'une station préregistrée

Pour plus de détails, reportez-vous au chapitre "Fonctions principales et réglages système".

## Balayage des stations

Si la liste des stations est vide, lorsque vous sélectionnez DAB, le R4 exécute automatiquement un balayage complet des stations disponibles.

Nous vous recommandons de toutes façons d'exécuter

régulièrement un balayage complet des stations disponibles pour mettre à jour la liste des stations. En effet :

- De nouvelles stations peuvent être disponibles
- Des stations peuvent être fermées ou peuvent ne plus être reçues
- La réception était mauvaise lors du balayage initial (par exemple, l'antenne n'était pas sortie)
- Le R4 se trouve maintenant à un autre endroit

Pour exécuter un balayage complet, sélectionnez **MENU > Scan**.

## Suppression de stations de faible signal ou de stations invalides

Quand le signal d'une station est faible (réception inaudible) ou qu'une station est invalide, le nom de la station est précédé d'un ?. Pour supprimer ces stations, sélectionnez **MENU > Prune**.

## Ordre des stations

Les stations DAB de la liste peuvent être classées en mode *Alphanumeric* ou *Ensemble*. Le mode alphanumérique classe les stations par ordre alphabétique. "Ensemble" les regroupe par diffuseur.

Pour changer l'ordre des stations, sélectionnez **Menu > Station order**, et sélectionnez **Alphanumeric** (par défaut), **Ensemble** ou **Valid**. "Valid" indique les stations disponibles en premier, et place les stations invalides (signalées par un ?) en dernier.

## Informations relatives à la lecture en cours

Pour changer les informations affichées sous le nom de la station, appuyez sur **INFO** pour faire défiler les options ou sélectionnez **MENU > Info** et choisissez entre Radio text, Programme type, Signal strength, signal format ou time and date.

FR

---

*Pour une réception optimale, utilisez une antenne extérieure.*

*Si vous utilisez l'antenne télescopique fournie, sortez-la complètement et réglez-la.*

---

# Radio FM

Le R4 radio reçoit des stations analogiques dans la bande FM et, quand elle le peut, elle affiche le nom de la station ainsi que du radiotexte via des informations RDS/RBDS (Radio Data System/Radio Broadcast Data System).

Appuyez sur **SOURCE** et tournez le **BOUTON DE COMMANDE**, ou appuyez plusieurs fois sur **SOURCE** jusqu'à ce que *FM* apparaisse. Appuyez ensuite sur le bouton de commande pour sélectionner.

## Changement de station

Appuyez sur **▶▶** ou **◀◀** pour passer automatiquement à la station FM disponible suivante. Si la fonction RDS/RBDS n'est pas disponible, l'afficheur indique la fréquence à la place.



89.80  
[No RadioText]

Vous pouvez modifier le réglage de telle sorte que le R4 ne s'arrête que lorsqu'il rencontre un signal fort. Pour ce faire, sélectionnez **Menu > Scan setting > Strong stations only**.

## Recherche manuelle

Sélectionnez **MENU > Manual tune**, puis tournez le **BOUTON DE COMMANDE** pour changer de

fréquence. Pour quitter la recherche manuelle et afficher les données RDS/RBDS, appuyez sur le bouton de commande ou patientez quelques secondes.

## Radiotexte de station FM (RDS/RBDS)

Les RDS sont des informations diffusées par certaines stations FM.



BBC Radio 4  
Afternoon Play

Sélectionnez **MENU > Info**, et choisissez entre radio text, programme type, frequency, signal strength et date.

## Enregistrement d'une radio préréglée

La liste peut contenir 10 stations FM préréglées. Le nom de la station ne peut être enregistré que si des infos RDS/RBDS sont disponibles. Pour plus de détails, reportez-vous au chapitre "Fonctions principales".

## Rappel d'une station préréglée

Reportez-vous au chapitre "Fonctions principales".

---

*Pour une réception optimale, utilisez une antenne extérieure.*

*Si vous utilisez l'antenne télescopique fournie, sortez-la complètement et réglez-la.*

---

# Spécifications

- 2 pilotes haute-fidélité personnalisés de 3.5"
  - Caisson de graves 4.0"
  - Caisson bass-reflex accordé
  - Puissance nominale de sortie 80 W
  - Processeur audio 3D amélioré
  - Tuner DAB\*, DAB+\* et FM, avec RDS
  - Antenne DAB/FM escamotable, avec connecteur de type F
  - Encoche de sécurité
  - Afficheur OLED
  - Télécommande multifonction
  - MP3, WMA, AAC
- Pour plus de détails, sur les formats pris en charge, rendez-vous sur [www.ruarkaudio.com/support](http://www.ruarkaudio.com/support)

## Entrées et sorties

- A2DP, Bluetooth avec technologie aptX
- Entrée audio aux. avant - prise stéréo 3,5 mm
- Entrée audio aux. arrière - stéréo RCA/phono
- Sortie ligne audio - stéréo RCA/phono de niveau ligne
- Sortie casque d'écoute 3,5 mm
- Lecture USB 2.0, sortie 5W (5V 1A)

## Puissance

- Puissance d'entrée 100-240 VCA/50-60 Hz/1,5 A maxi.

## Configuration physique

- Dimensions : 440 x 250 x 125 mm
- Poids : 6,7 kg

FR

## Détection des pannes

Pour obtenir de l'aide à propos de l'appareil, consultez la page FAQ (Foire Aux Questions) de notre site Web, rubrique Support.

[www.ruarkaudio.com/support](http://www.ruarkaudio.com/support)

\* pas dans la version US

# Informations réglementaires et de sécurité

- Lisez ce guide de l'utilisateur et respectez les instructions de configuration et d'utilisation du produit.
- Observez les mises en garde et gardez ce guide de l'utilisateur à portée de main pour vous y référer régulièrement.
- Si l'appareil est endommagé, ne l'utilisez pas. Vous pourriez provoquer un choc électrique.
- N'ouvrez pas l'appareil et ne déposez pas les panneaux pour exposer les composants électroniques. Ces composants ne peuvent pas faire l'objet d'un entretien.
- Pour tout entretien, adressez-vous à du personnel qualifié. L'appareil exige un entretien s'il est endommagé : câble ou prise d'alimentation électrique endommagés, projection de liquide ou chute d'objets dans l'appareil, exposition de l'appareil à la pluie/l'humidité, fonctionnement incorrect ou chute de l'appareil.
- L'appareil est prévu pour fonctionner **EXCLUSIVEMENT** aux tensions CA indiquées à l'arrière de l'appareil ou sur le câble d'alimentation électrique fourni. Si l'appareil est utilisé à d'autres tensions que celles indiquées, il risque d'être irrémédiablement endommagé, et sa garantie sera annulée.
- Utilisez exclusivement le câble d'alimentation électrique livré avec l'appareil, ou un câble homologué.
- Vérifiez que l'adaptateur, la prise secteur ou la prise d'alimentation de l'appareil sont facilement accessibles, afin de permettre le débranchement de l'appareil en cas de besoin.
- Pour débrancher complètement l'appareil, retirez l'adaptateur, la prise murale ou la prise d'alimentation, du secteur.
- Évitez de placer l'appareil sur ou à proximité de flammes nues (bougies par ex.). Tenez l'appareil éloigné de sources de chaleur telles que des radiateurs ou des poêles, et d'autres dispositifs générant de la chaleur (amplificateurs, par ex.).
- Ne soumettez pas l'appareil à des températures extrêmes (basses ou élevées).
- Utilisez exclusivement les accessoires prévus pour cet appareil et n'apportez aucune modification à l'appareil ou à ses accessoires. Toute modification non autorisée peut compromettre la sécurité, la conformité et les performances de l'appareil.
- Utilisez exclusivement l'antenne fournie ou une autre antenne homologuée.
- Afin de réduire le risque d'incendie ou de choc électrique, protégez soigneusement l'appareil de la pluie/l'humidité. Évitez d'éclabousser l'appareil avec de l'eau et ne placez pas d'objets remplis de liquide (vase par ex.) sur ou à proximité de l'appareil. Comme pour tout appareil électronique, évitez de renverser des liquides dans l'appareil. Les liquides peuvent provoquer une panne et/ou un risque d'incendie.
- En cas d'orages violents, ou si l'appareil ne doit pas être utilisé durant des périodes de temps prolongées, débranchez-le afin de prévenir tout risque d'endommagement.
- Afin de réduire le risque d'incendie ou de choc électrique, ne surchargez pas les prises murales, rallonges ou prises de courant intégrées.
- L'exposition prolongée à des niveaux sonores élevés peut diminuer l'acuité auditive. Limitez le volume d'écoute lorsque vous portez un casque, surtout pendant des périodes de temps prolongées.
- N'installez pas l'appareil dans un espace confiné. Pour une bonne ventilation, prévoyez toujours un espace d'au moins 10 cm autour de l'appareil et veillez à ce que les orifices d'aération ne soient pas obstrués par des rideaux ou d'autres objets.





**NOTICE DE SÉCURITÉ RELATIVE À LA PILE BOUTON AU LITHIUM.** La télécommande contient une pile bouton au lithium. Son ingestion provoquerait des brûlures chimiques graves. Tenez les piles neuves ou usagées hors de portée des jeunes enfants. Si vous pensez qu'une pile a été ingérée, consultez immédiatement un médecin. Ne manipulez pas des piles endommagées ou qui fuient. La pile peut exploser si elle n'est pas correctement remplacée. Remplacez la pile exclusivement par un modèle identique ou équivalent.



Cet appareil porte une étiquette certifiant sa conformité à la Directive européenne 2002/96/CE relative aux déchets d'équipements électriques et électroniques. Ce symbole indique que le produit et les piles associées ne doivent pas être jetés avec les déchets ménagers. Comme pour tous les équipements électriques, mettez ce produit au rebut conformément aux réglementations locales.



#### INFORMATIONS DE CONFORMITÉ CE

Ce produit est conforme aux exigences de la directive EU, telles que définies par la loi. Pour obtenir gratuitement un exemplaire de la déclaration de conformité de l'appareil, contactez votre concessionnaire/distributeur ou Ruark Audio.

Par la présente, Ruark Audio déclare que ce R4 mk3 est conforme aux exigences fondamentales et autres dispositions pertinentes de la Directive 1999/5/CE.



**CAUTION**  
**RISK OF ELECTRIC SHOCK**  
**DO NOT OPEN**



**MISE EN GARDE** : N'OUVREZ PAS L'APPAREIL ! VOUS RISQUEZ DE PROVOQUER UN CHOC ÉLECTRIQUE. Les tensions électriques de l'appareil présentent un risque mortel. Les composants de l'appareil ne peuvent pas faire l'objet d'un entretien. Pour tout entretien, adressez-vous à du personnel qualifié.

Placez l'appareil à proximité de la prise secteur, et vérifiez que vous pouvez accéder facilement à l'interrupteur marche/arrêt.



Le symbole représentant un éclair dans un triangle a pour but d'alerter l'utilisateur sur la présence d'une «tension dangereuse» vive dans l'enceinte du produit. Cette tension peut être suffisamment forte pour représenter un risque de choc électrique pour les personnes.



Le symbole représentant un point d'exclamation dans un triangle a pour but d'alerter l'utilisateur sur la présence d'instructions de fonctionnement et d'entretien importantes, contenues dans la documentation livrée avec le produit.

**MISE EN GARDE** : cet appareil est prévu pour fonctionner **EXCLUSIVEMENT** aux tensions CA indiquées à l'arrière de l'appareil ou sur le câble d'alimentation électrique fourni. Si l'appareil est utilisé à d'autres tensions que celles indiquées, il risque d'être irrémédiablement endommagé, et sa garantie sera annulée. Soyez prudent si vous utilisez un adaptateur CA car vous risquez de brancher l'appareil à des tensions auxquelles il n'est pas prévu pour fonctionner. Si le produit est équipé d'un câble d'alimentation amovible, utilisez exclusivement le type fourni avec l'appareil ou par le distributeur/revendeur local. Si vous n'êtes pas certain de la tension de fonctionnement correcte, contactez le distributeur/revendeur local.



CONSTRUCTION DE CLASSE I  
Cet équipement doit être MIS À LA TERRE.

**CLASS 1**  
**LASER PRODUCT**

Cet équipement est muni d'une diode laser qui peut blesser les yeux. Ne tentez jamais de démonter l'enceinte du produit ou d'utiliser une partie de son contenu à d'autres fins que celles prévues spécifiquement.

## Informations sur la garantie

Nous garantissons ce produit contre tout défaut pendant une période de deux ans à compter de la date d'achat, sous réserve qu'il soit utilisé et entretenu comme il se doit. Tout dysfonctionnement du produit résultant de dommages accidentels (quelle qu'en soit la cause), d'une usure excessive, d'une négligence ou de modifications non autorisées annulera la garantie.

Si vous devez retourner le produit, emballez-le dans son conditionnement d'origine accompagné de sa preuve d'achat. Si vous ne pouvez pas rapporter le produit directement, renvoyez-le en port prépayé en utilisant les services d'une entreprise de transport de colis fiable. Si vous ne possédez plus l'emballage d'origine, vous pouvez en acheter un nouveau auprès de nos services.

## Garantie des produits achetés en dehors du Royaume-Uni

Le distributeur dans le pays d'achat garantit les produits achetés en dehors du Royaume-Uni. Pour plus d'informations, veuillez contacter votre distributeur ou revendeur Ruark.

**LA PRÉSENTE GARANTIE NE MODIFIE NI NE SUPPRIME D'AUCUNE MANIÈRE LES DROITS STATUTAIRES DE L'ACHETEUR. ERREURS ET OMISSIONS EXCEPTÉES.**

## Consignes générales d'entretien

- Nettoyez l'appareil avec un chiffon non pelucheux ou un chiffon légèrement humide. Ne pulvérisez pas de dépolissant à la cire ou d'autres substances sur l'appareil au risque d'en affecter le fini ou les performances.
- N'exposez pas l'appareil aux rayons directs du soleil ou à des niveaux d'humidité, de poussière, de vibration ou de température extrêmes. Cela risquerait d'affecter le fini, les performances et la fiabilité de l'appareil.
- La plage de températures de fonctionnement recommandée est de 5 à 40 °C.
- Les caissons en bois naturel verront leur apparence changer, s'éclaircir ou s'assombrir avec l'âge, en particulier s'ils sont exposés au soleil.

FR

## Droits d'auteur et marques commerciales

© 2015 Ruark Audio. Tous droits réservés. Ruark Audio, le logo Ruark Audio et les autres marques Ruark Audio sont la propriété de Ruark Audio et peuvent être déposées. Toutes les autres marques commerciales sont la propriété de leur propriétaire respectif. Ruark Audio n'est pas responsable des erreurs qui pourraient figurer dans ce manuel. Les informations contenues dans ce manuel sont susceptibles d'être modifiées sans préavis.

Bluetooth® et les logos associés sont des marques déposées, propriété de Bluetooth SIG, Inc.

aptX® et les logos associés sont des marques déposées, propriété de CSR plc.

Toutes les autres marques commerciales sont la propriété de leur propriétaire respectif.



59 Tailors Court, Temple Farm Industrial Estate,  
Southend on Sea, Essex, SS2 5TH, UK  
+44 (0) 1702 601 410 [www.ruarkaudio.com](http://www.ruarkaudio.com)

Conçu en  
Grande-Bretagne





Sistema musicale integrato  
R4 mk3

User guide	EN
Brugervejledning	DA
Bedienungsanleitung	DE
Guía del usuario	ES
Guide de l'utilisateur	FR
<b>Manuale dell'utente</b>	<b>IT</b>
Gebruikershandleiding	NL
Brukerveiledning	NO

Grazie per aver scelto il nostro sistema musicale integrato R4.

Vi consigliamo di dedicare del tempo alla lettura di questo manuale dell'utente perché vi aiuterà a utilizzare al meglio la vostra radio.

Con la dovuta cura siamo sicuri che il dispositivo R4 vi garantirà molti anni di piacevole ascolto e per qualsiasi bisogno o consiglio non esitate a contattarci. In qualità di società britannica a conduzione familiare, siamo orgogliosi del nostro servizio di assistenza clienti e faremo sempre del nostro meglio per essere d'aiuto.

Ancora una volta vi ringraziamo per aver scelto Ruark Audio.

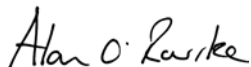
A handwritten signature in black ink that reads "Alan O'Rourke". The signature is written in a cursive, flowing style.

Alan O'Rourke  
Fondatore e amministratore delegato

# Indice

Contenuto della confezione	4	Cuffie	17
Panoramica	5	Uscita di linea	17
Comandi	6	Bluetooth	18
Telecomando	7	Radio DAB*	20
Per iniziare	8	Radio FM	22
Funzioni comuni	10	Specifiche	23
Impostazioni di sistema	13	Risoluzione guasti	23
Allarmi, snooze e spegnimento	14	Informazioni normative e sulla sicurezza	24
CD	15	Informazioni sulla garanzia	27
USB	16	Manutenzione generale	27
Ingressi audio Aux	17		
Ingresso audio ottico	17		

\* non incluso nella versione USA

# Contenuto della confezione

Accertarsi che la confezione contenga tutti i componenti sotto elencati.

In caso di componenti mancanti non utilizzate il sistema musicale. Contattateci direttamente se il prodotto è stato acquistato nel Regno Unito oppure contattate il vostro rivenditore Ruark Audio di zona se il prodotto è stato acquistato al di fuori del Regno Unito.

- 1 Sistema musicale R4
- 2 Cavo di alimentazione di rete (2 m)
- 3 Telecomando
- 4 Antenna telescopica
- 5 Manuale dell'utente
- 6 Chiave per antenna

Se possibile, conservare il cartone e tutti i materiali di imballaggio.

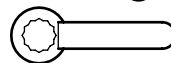
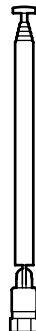
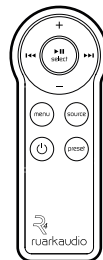
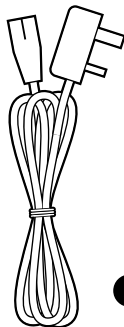
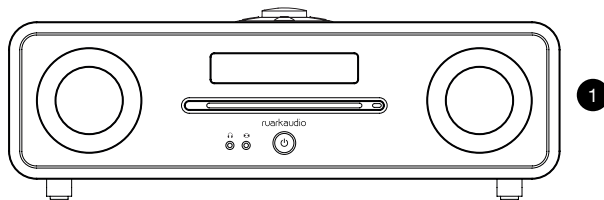



# Panoramica

- 8 Comandi
- 9 Display
- 10  (STANDBY)
- 11 Ingresso audio Front Aux
- 12 Cuffie
- 13 Eiezione CD
- 14 Slot per caricamento CD
- 15 Altoparlante stereo
- 16 Subwoofer
- 17 Uscita audio line-out
- 18 Ingresso audio Rear Aux
- 19 Alloggiamento di sicurezza
- 20 Riproduzione USB
- 21 Ingresso audio ottico
- 22 Connettore antenna
- 23 Interruttore di alimentazione
- 24 Ingresso alimentazione di rete

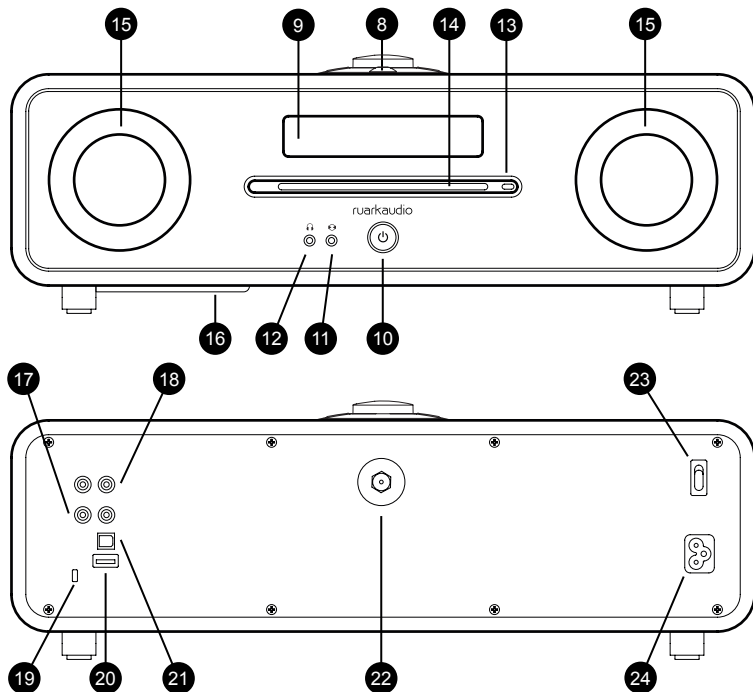

# Comandi

- 24 ►|| – premerlo per riprodurre/mettere in pausa un brano o per silenziare la radio
- 25 **MANOPOLA DI CONTROLLO / SELEZIONE**  
Ruotarla per regolare il volume in una videata in corso di riproduzione  
Ruotarla per scorrere menu, brani o elenchi delle stazioni  
Premerla per selezionare
- 26 ►►I – premerlo per passare alla stazione/brano/opzione di menu successiva
- 27 I◀◀ – premerlo per passare alla stazione/brano/opzione di menu precedente
- 28 **PRESET** – premerlo per richiamare una stazione salvata oppure premerlo e tenerlo premuto per due secondi per salvare una stazione radio
- 29 **SOURCE** – premerlo per cambiare sorgente audio
- 30 **ALARM/SLEEP** – premerlo una volta per impostare l'allarme 1, premerlo due volte per impostare l'allarme 2 oppure premerlo e tenerlo premuto per due secondi per impostare il timer di spegnimento
- 31 **MENU** – premerlo per visualizzare il menu o tornare al menu o alla cartella precedente. Premerlo e tenerlo premuto per tornare alla videata in corso di riproduzione.
- 32 **INFO** – premerlo per modificare le informazioni visualizzate relative alla stazione o al brano correnti
- 33 Spia luminosa – indica che il dispositivo R4 è acceso e lampeggia quando il Bluetooth è pronto per l'accoppiamento o quando si preme un tasto sul telecomando.

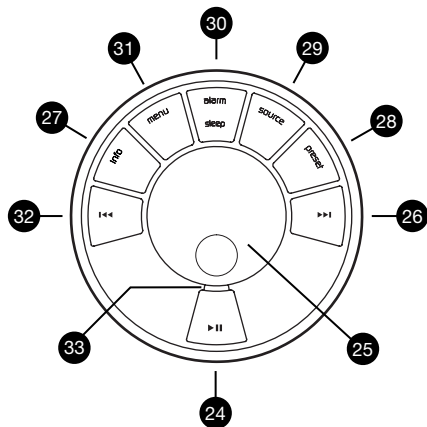

---

*Importanza della durata di pressione di un tasto*

*Premere = sfiorare o premere e lasciare immediatamente*

*Premere e tenere premuto = premere e rilasciare dopo due secondi*

---

# Telecomando

- 34 **⏻ (STANDBY)** – premerlo per accendere o spegnere la radio
- 35 **▶||/ SELECT** – Premerlo per riprodurre/mettere in pausa un brano o silenziare la radio o selezionare una voce di menu
- 36 **◀◀** – premerlo per passare alla stazione/brano/opzione di menu precedente
- 37 **▶▶** – premerlo per passare alla stazione/brano/opzione di menu successiva
- 38 **SOURCE** – premerlo per cambiare sorgente audio
- 39 **MENU** – premerlo per visualizzare il menu o tornare al menu o alla cartella precedente
- 40 **VOL** – premere + o - per modificare il volume
- 41 **PRESET** – premerlo per richiamare una stazione salvata oppure premerlo e tenerlo premuto per due secondi per salvare una stazione radio.

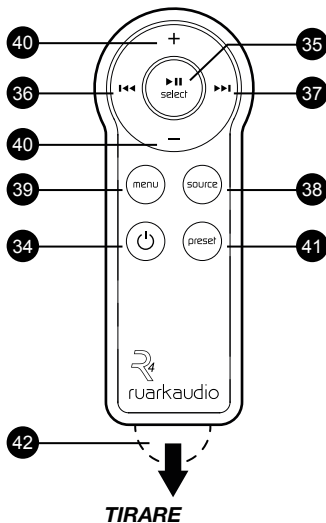

**NOTA:** prima di utilizzare il telecomando per la prima volta, rimuovere la linguetta in plastica arancione (42) per attivare la batteria.

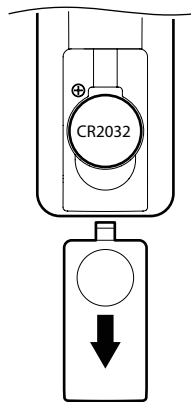

## Montaggio della batteria

- 1 Premere e fare scorrere il coperchio della batteria per rimuoverlo
- 2 Sostituire la batteria a bottone al litio CR2032 inserendola sotto la molla di contatto e accertandosi che il lato piatto contrassegnato con + sia rivolto verso l'alto
- 3 Rimontare il coperchio della batteria

## Per iniziare

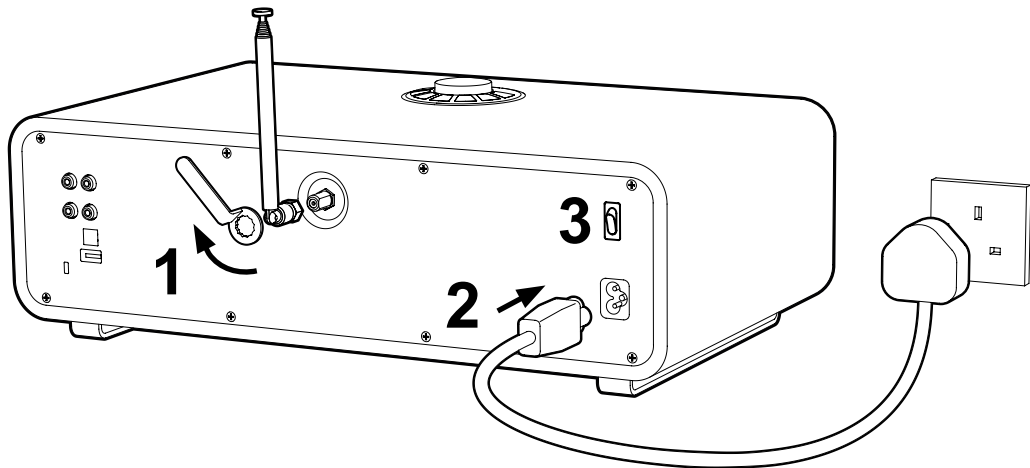

## 1 Montaggio dell'antenna

Collegare l'antenna alla presa sul retro del dispositivo R4 e serrare il dado con cautela mediante la chiave in dotazione.

Sistemare il dispositivo R4 su un ripiano o un tavolo idonei e allungare al massimo l'antenna in modo da ottenere la miglior ricezione radio possibile.

## 2 Collegamento del cavo di alimentazione

Collegare il cavo di alimentazione di rete alla presa elettrica di rete presente sul retro del dispositivo R4 e quindi ad un'uscita di rete.

## 3 Accensione dell'interruttore di alimentazione di rete

Portare l'interruttore di alimentazione di rete presente sul retro del dispositivo R4 in posizione ON. Ora il dispositivo R4 si trova in modalità standby.

## 3 Accensione

Premere  per accendere il dispositivo R4; verrà visualizzato il logo Ruark Audio.



Quando si accende il dispositivo R4 per la prima volta, viene visualizzato il menu di selezione della sorgente. Ruotare la **MANOPOLA DI CONTROLLO** per selezionare la sorgente che si desidera ascoltare, quindi premere la manopola per confermare.



IT

# Funzioni comuni

## Accensione e passaggio in stand-by

Premere  per accendere/mettere in standby la radio. È possibile spegnere completamente il dispositivo R4 mettendo in posizione OFF l'interruttore di alimentazione posto sul retro. Si noti che, quando l'unità è in posizione OFF, gli allarmi acustici non vengono emessi.

## Videate in corso di riproduzione

A meno che non si stia regolando un'impostazione, la videata somiglierà all'esempio riportato qui di seguito.



42 Icona allarme

43 Nome della stazione/del brano

44 Testo radio, titolo dell'album, ecc.

---

*Le impostazioni correntemente salvate sono contrassegnate da un asterisco (\*)*

---

## Videate dei menu

I menu consentono di impostare le varie opzioni come ad esempio la regolazione bass e treble. Per modificare un'impostazione premere **MENU** per visualizzare un elenco delle opzioni disponibili, ruotare la **MANOPOLA DI CONTROLLO** per scorrere l'elenco e infine premere la manopola per confermare la selezione.



45 Titolo del menu

46 Opzione di menu

## Navigazione nelle videate dei menu

**Per modificare le impostazioni** – premere **MENU**

**Per scorrere le opzioni** – ruotare la **MANOPOLA DI CONTROLLO** oppure premere i tasti **▶▶** o **◀◀**

**Per selezionare un'opzione** – premere la **MANOPOLA DI CONTROLLO**

**Per tornare alle opzioni precedenti** – premere **MENU**

**Per uscire dal menu** – premere e tenere premuto **MENU** finché non viene visualizzata la videata in corso di riproduzione oppure attendere alcuni secondi.

## Regolazione del volume

Ruotare la **MANOPOLA DI CONTROLLO** da una qualsiasi videata in corso di riproduzione.



Il volume degli altoparlanti e quello delle cuffie si regolano separatamente per cui quando le cuffie sono collegate il volume viene mostrato come *Volume (HP)*.

**N.B.:** ruotando la **MANOPOLA DI CONTROLLO** quando è visualizzato un elenco di menu o stazioni è possibile scorrere le opzioni o le stazioni, ma non modificare il volume.

## Cambio di una sorgente audio

Premere **SOURCE** per visualizzare la sorgente corrente, ruotare la **MANOPOLA DI CONTROLLO** per scorrere l'elenco di sorgenti, quindi premere la manopola per selezionare una sorgente. (È possibile inoltre premere più volte **SOURCE** in modo da scorrere l'elenco di sorgenti anziché ruotare la manopola.)

## Messa in pausa di un brano o silenziamento della radio

Premere **▶||** e poi premere nuovamente per riprendere l'ascolto.

## Brano successivo/precedente

Premere **▶▶** per passare al brano successivo nella cartella o nell'album, premere **◀◀** per passare all'inizio del brano corrente, premere nuovamente per passare al brano precedente.

## Avanti veloce o riavvolgimento brano

Premere e tenere premuto **▶▶** o **◀◀** (potrebbe non essere disponibile con Bluetooth).

## Cambio di una stazione radio FM

Premere **▶▶** o **◀◀** per cercare la stazione successiva o precedente. Per maggiori dettagli ved. la sezione FM.

## Cambio di una stazione radio DAB

Premere **▶▶** o **◀◀** per mostrare l'elenco delle stazioni. Premere nuovamente o ruotare la **MANOPOLA DI CONTROLLO** per scorrere l'elenco delle stazioni, quindi sintonizzarsi sulla stazione correntemente visualizzata premendo la **MANOPOLA DI CONTROLLO**.



È inoltre possibile visualizzare l'elenco delle stazioni selezionando **MENU > Station list**.

Per maggiori dettagli ved. la sezione DAB.

## Salvataggio di una preimpostazione

Premere e tenere premuto **PRESET** finché il display non visualizza *Save preset* e ruotare la **MANOPOLA DI CONTROLLO** per scegliere il numero della preimpostazione, quindi premere la manopola per salvare la stazione corrente. Le preimpostazioni sono contrassegnate con il nome della stazione, con la frequenza oppure come '(Vuota)'.  

In caso di salvataggio di una stazione su una preimpostazione già esistente, quest'ultima verrà sostituita dalla nuova stazione.

## Richiamo di una preimpostazione

Premere **PRESET**, ruotare la **MANOPOLA DI CONTROLLO** per scorrere l'elenco delle stazioni preimpostate, quindi premere la manopola per selezionare una stazione. (È inoltre possibile scorrere le preimpostazioni premendo ripetutamente **PRESET**.)  

## Collegamento Bluetooth

Il dispositivo R4 tenterà automaticamente di collegarsi all'ultimo dispositivo Bluetooth collegato. Se questo

non è disponibile o se il dispositivo non è ancora stato accoppiato, il dispositivo R4 entrerà in modalità di accoppiamento. Per maggiori dettagli ved. la sezione Bluetooth.

## Scorrimento del contenuto del CD o USB

Selezionare **MENU > Browse** per visualizzare il contenuto del CD o del disco USB. Ruotare la **MANOPOLA DI CONTROLLO** per scorrere l'elenco dei brani. Premere la **MANOPOLA DI CONTROLLO** per riprodurre un brano o visualizzare il contenuto della cartella, premere **MENU** per uscire da una cartella e tornare alla cartella padre.

## Riproduzione del CD

Inserire un CD nello slot e la riproduzione inizierà automaticamente oppure premere ►|| se il CD è già inserito.

## Riproduzione del disco USB

Inserire l'unità flash USB o collegare l'hard disk alla presa USB sul retro e la riproduzione inizierà automaticamente oppure premere ►|| se l'unità USB è già inserita.

## Informazioni sulla stazione o sul brano

Premere **INFO** per scorrere le informazioni disponibili sulle diverse stazioni/brani.

---

*Si noti che **MENU > System > Audio > Bass** significa premere **MENU**, selezionare **System**, selezionare **Audio** e infine selezionare **Bass***

---



# Impostazioni di sistema

## Bass, Sub e treble

**MENU > System > Audio > Bass, Sub o Treble**

Regolare i livelli di bass, sub e treble utilizzando la **MANOPOLA DI CONTROLLO** quindi premerla per salvare l'impostazione.

## Intensità

**MENU > System > Audio > Loudness**

L'intensità porta automaticamente le frequenze treble e bass a volumi più bassi. Selezionare **ON** o **OFF**.

## Suono 3D

3D amplia il livello acustico stereo e crea un suono più avvolgente e coinvolgente. Selezionare **ON** o **OFF**.

**MENU > System > Audio > 3D**

## Luminosità del display

**MENU > System > Display**

Regolare la luminosità del display quando la radio è accesa (Livello On) e quando è in modalità stand-by (Livello Stand-by). Quando la luminosità in stand-by è impostata su Off, premendo un tasto qualsiasi il display si illuminerà brevemente.

È inoltre possibile regolare la luminosità in stand-by quando il dispositivo R4 è in stand-by premendo ►► o ◀◀.

## Timeout display

**MENU > System > Display > Timeout**

Quando è impostato su ON, il display si spegne automaticamente dopo 20 secondi e si riaccende non appena viene premuto un pulsante qualsiasi o ruotata la manopola.

## Data e ora

**MENU > System > Date and time**

La data e l'ora si sincronizzano automaticamente con il segnale orario nazionale in modalità DAB ed FM.

È inoltre possibile impostare l'ora manualmente disattivando l'aggiornamento automatico e selezionando il formato dell'ora e il formato della data.

## Stand-by inattivo

**MENU > System > Inactive standby**

Impostare il dispositivo R4 in modo che entri automaticamente in stand-by dopo 2 ore di assenza di riproduzione audio. L'impostazione predefinita è ON.

## Reset di fabbrica

**MENU > System > Factory reset**

Resetta tutte le impostazioni e annulla le preimpostazioni.

## Aggiornamento software

Se necessario, istruzioni complete verranno fornite con l'aggiornamento del software.

# Allarmi, snooze e spegnimento

## Impostazione di un allarme

Un allarme attivo è indicato dall'icona dell'allarme e quando si attiva l'icona lampeggia.

Premere **ALARM** una volta per impostare o modificare l'allarme 1 e due volte per l'allarme 2, quindi premere la **MANOPOLA DI CONTROLLO** per effettuare la selezione.

Attenersi alle istruzioni a video per impostare l'ora, la durata, la sorgente e il volume dell'allarme utilizzando la **MANOPOLA DI CONTROLLO**. Ruotarla per scorrere le opzioni e premerla per effettuare la selezione.



Alarm 1 setup  
07:00

Verrà inoltre chiesto all'utente di scegliere se e quando l'allarme dovrà essere ripetuto (tutti i giorni, una volta, nei weekend o nei giorni feriali) e di selezionare la sorgente.

## Accensione e spegnimento rapidi degli allarmi

Premere **ALARM** una volta per l'allarme 1 e due volte per l'allarme 2, quindi ruotare la **MANOPOLA DI CONTROLLO** per scegliere *On* oppure *Off*, e infine premere la manopola per salvare l'impostazione.

## Snooze

Premere la **MANOPOLA DI CONTROLLO** per silenziare temporaneamente un allarme attivo, premerlo nuovamente per aumentare il periodo di snooze (5, 10, 15 o 20 minuti).

Per annullare un allarme attivo o in modalità snooze, premere e tenere premuta la **MANOPOLA DI CONTROLLO** per due secondi oppure premere **ALARM**.

## Timer di spegnimento

Per impostare l'intervallo al termine del quale il dispositivo R4 passa automaticamente in modalità stand-by, premere **SLEEP** per due secondi. Premere quindi la **MANOPOLA DI CONTROLLO**, ruotarla per scegliere il ritardo in minuti (Off, 15, 30, 45, 60, 90) e infine premere nuovamente la manopola per confermare la selezione. La luminosità del display passa all'impostazione della luminosità in stand-by.

---

*È possibile impostare gli allarmi anche quando la radio R4 è in modalità stand-by*

---

# CD

Premere **SOURCE** e ruotare la **MANOPOLA DI CONTROLLO** oppure premere ripetutamente **SOURCE** finché il display non visualizza **CD**, quindi premere la manopola per selezionarlo.

Quando si inserisce un disco, il dispositivo R4 entra automaticamente in modalità CD e inizia la riproduzione del disco.

## Messa in pausa di un brano

Premere ►|| e poi premere nuovamente per riprendere l'ascolto.

## Interruzione della riproduzione

Premere e tenere premuto ►|| finché la riproduzione non viene interrotta; il display visualizzerà il numero totale di brani.

## Brano successivo/precedente

Premere ►► per saltare al brano successivo nella cartella o album, premere ◀◀ per saltare all'inizio del brano corrente, premere nuovamente per saltare al brano precedente.

## Avanzamento veloce o riavvolgimento

Premere e tenere premuto ►►► o ◀◀◀.

## Informazioni sulla riproduzione in corso

Generalmente il numero o il nome del brano viene mostrato insieme a informazioni aggiuntive. Per

modificare le informazioni visualizzate, premere **INFO** per scorrere le opzioni aggiuntive oppure selezionare **MENU > Info** e scegliere artista, album, numero del brano, durata del brano o ora e data.

## Scorrimento del disco

Per scorrere dischi di dati con file musicali quali MP3 o AAC, premere **MENU > Browse** e ruotare la **MANOPOLA DI CONTROLLO** per visualizzare le cartelle o i brani disponibili.

I brani vengono visualizzati come *<Track name>*.

Per riprodurre un brano, premere la **MANOPOLA DI CONTROLLO**.



```
Imagine
<Fields of gold >
```

Le cartelle vengono visualizzate come *<Folder name>*. Selezionare una cartella premendo la **MANOPOLA DI CONTROLLO** per scorrere il contenuto della cartella.



```
Eva Cassidy
<Imagine >>
```

Per tornare alla cartella padre, premere **MENU**.

# USB

Premere **SOURCE** e ruotare la **MANOPOLA DI CONTROLLO** oppure premere ripetutamente **SOURCE** finché il display non visualizzerà **USB**, quindi premere la manopola per selezionarlo.

## Messa in pausa di un brano

Premere ►► e poi premere nuovamente per riprendere l'ascolto.

## Interruzione della riproduzione

Premere e tenere premuto ►► finché la riproduzione non viene interrotta; il display visualizzerà il numero totale di brani.

## Brano successivo/precedente

Premere ►► per saltare al brano successivo nella cartella o album, premere ◀◀ per saltare all'inizio del brano corrente, premere nuovamente per saltare al brano precedente.

## Avanzamento veloce o riavvolgimento

Premere e tenere premuto ►► o ◀◀.

## Informazioni sulla riproduzione in corso

Generalmente il nome del brano viene mostrato insieme a informazioni aggiuntive. Per modificare le informazioni visualizzate, premere **INFO** per scorrere le opzioni aggiuntive oppure selezionare **MENU > Info** e scegliere artista, album, nome della cartella, numero del brano, durata del brano o ora e data.

## Scorrimento del contenuto del disco USB

Per scorrere il contenuto del disco USB, premere **MENU > Browse** quindi ruotare la **MANOPOLA DI CONTROLLO** per visualizzare le cartelle o i brani disponibili.

Il nome del disco USB è visualizzato nella riga in alto. Se la riga del nome è vuota, la cartella di livello superiore verrà visualizzata come **USB (Root)**.

I brani vengono visualizzati come **<Track name>**.

Per riprodurre un brano, premere la **MANOPOLA DI CONTROLLO**.



Piano Concertos  
<Concerto no.4 In G>

Le cartelle vengono visualizzate come **<Folder name>**. Selezionare una cartella premendo la **MANOPOLA DI CONTROLLO** per scorrere il contenuto della cartella.



Beethoven  
<Piano Concertos >

Per tornare alla cartella padre, premere **MENU**.

---

*I dischi WMA e i brani AAC protetti da diritti non possono essere riprodotti sull'R4.*

---

## Ricarica USB

Per ricaricare il dispositivo USB, collegarlo alla presa USB sul retro utilizzando un cavo USB idoneo.

Il dispositivo R4 consente di ricaricare la maggior parte degli smartphone, compreso l'iPhone, e dei telefoni Android e Windows, ma non è compatibile con iPad Apple, iPad mini o con qualsiasi altro dispositivo che richiede l'uso di un caricatore con uscita superiore a 5W (5V 1A).

## Ingressi audio Aux

Ascoltare un dispositivo audio esterno come ad esempio un lettore musicale portatile con un cavo jack stereo da 3,5 mm collegato alla presa Front Aux o con un cavo fono (RCA) collegato alla presa Rear Aux. Per una riproduzione di qualità ottimale, consigliamo di impostare il volume del dispositivo ausiliario su circa tre quarti.

Premere **SOURCE** e ruotare la **MANOPOLA DI CONTROLLO** oppure premere ripetutamente **SOURCE** finché il display non visualizzerà *Front Aux* o *Rear Aux*, quindi premere la manopola per selezionarlo.

## Ingresso audio ottico

Collegare il cavo ottico all'ingresso ottico sul retro del dispositivo R4. Premere **SOURCE** e ruotare la **MANOPOLA DI CONTROLLO** oppure premere ripetutamente **SOURCE** finché il display non visualizzerà *Optical*, quindi premere la manopola per selezionarlo.

## Livello di ingresso audio

Se la riproduzione dagli ingressi Aux o Optical è troppo bassa o alta rispetto ad altre sorgenti, è possibile regolare il livello di ingresso selezionando **MENU > Input level**.

## Cuffie

Collegare le cuffie alla presa jack stereo da 3,5 mm sulla parte anteriore del dispositivo R4.

Il volume delle cuffie si regola in modo indipendente da quello degli altoparlanti, per cui quando le cuffie sono collegate il volume viene mostrato come *Volume (HP)*.

## Uscita di linea

L'uscita audio stereo consente di collegare l'R4 ad altri dispositivi audio tramite le prese fono (RCA) poste sul pannello posteriore. Si tratta di un'uscita a livello di linea, quindi il volume è controllato tramite il dispositivo esterno.

---

*NOTA: Se il livello di ingresso audio è troppo alto, il suono potrebbe risultare distorto mentre se è troppo basso anche il volume di riproduzione potrebbe risultare troppo basso rispetto alle altre sorgenti. Regolare il volume sul dispositivo audio o il livello di ingresso sull'R4.*

---

# Bluetooth

Il dispositivo R4 è abilitato all'uso del Bluetooth e può ricevere musica inviata da dispositivi Bluetooth, come ad esempio uno smartphone.

Premere **SOURCE** e ruotare la **MANOPOLA DI CONTROLLO** oppure premere ripetutamente **SOURCE** finché il display non visualizzerà *Bluetooth*, quindi premere la manopola per selezionarlo.

Per collegare il proprio dispositivo è necessario innanzitutto definire una connessione sicura al dispositivo R4, un processo detto accoppiamento.

## Accoppiamento dispositivo Bluetooth

Una volta modificata la sorgente in Bluetooth, attendere che compaia la dicitura *Awaiting connection...* e che la spia luminosa (33) in alto lampeggi.

Utilizzare la configurazione Bluetooth del proprio dispositivo smart per l'accoppiamento e la connessione al dispositivo R4. Comparirà nell'elenco dei dispositivi accoppiati come *Ruark R4\**.

Quando è connesso, il display visualizza *BT Connected to [nome del proprio dispositivo]* (ad es. telefono di Archie).

Potrebbero volerci alcuni secondi prima che il dispositivo R4 compaia nell'elenco del proprio dispositivo e in alcuni casi potrebbe essere necessario digitare "0000" come password per l'accoppiamento.

In caso di mancata connessione entro qualche minuto il dispositivo R4 smetterà di tentare di collegarsi e

visualizzerà *No connection*. Per collegarsi selezionare **MENU > Connect device**.

## Collegamento dispositivo Bluetooth

Non appena passato in modalità Bluetooth, il dispositivo R4 visualizza *Connecting...* ad indicare il tentativo di collegarsi all'ultimo dispositivo a cui si è collegato.

Se tale dispositivo non è disponibile, verrà visualizzato *Awaiting connection...* Se un dispositivo non si collega entro tre minuti, il display visualizzerà *No connection*. Per collegare il proprio dispositivo R4, accertarsi di aver attivato la funzione Bluetooth del dispositivo, quindi selezionare *Ruark R4\** dall'elenco dei dispositivi accoppiati sul dispositivo Bluetooth.

## Riproduzione audio

Una volta connesso, l'audio prodotto dal proprio dispositivo Bluetooth verrà riprodotto dal dispositivo R4. Per maggiori informazioni sulla riproduzione audio dal dispositivo Bluetooth consultare la documentazione del proprio dispositivo.

NOTA: potrebbe essere necessario selezionare Ruark R4 o Bluetooth come uscita audio sul proprio dispositivo.

---

*Il dispositivo R4 è dotato della tecnologia di codifica aptX. Pertanto, se anche il dispositivo smart utilizzato supporta la tecnologia aptX, sarà possibile usufruire di una streaming di qualità CD.*

---

## Messa in pausa di un brano

Premere ►|| e poi premerlo nuovamente per riprendere la riproduzione.

## Brano successivo/precedente

Premere ►► per saltare al brano successivo nella cartella o album, premere ◀◀ per saltare all'inizio del brano corrente, premere nuovamente per saltare al brano precedente.

## Regolazione del volume

Consigliamo di regolare il volume sul proprio dispositivo Bluetooth in modo che il volume di riproduzione sia pressappoco identico a quello delle altre sorgenti. È quindi possibile utilizzare il controllo del volume sul dispositivo R4 per regolare il volume di riproduzione generale.

## Informazioni sulla riproduzione in corso

Se il proprio dispositivo Bluetooth e l'app supportano metadati Bluetooth, viene visualizzato il nome del brano con le informazioni aggiuntive sotto indicate. Per modificare le informazioni visualizzate, premere **INFO** per scorrere le opzioni aggiuntive oppure selezionare **MENU > Info** e scegliere artista, album, nome del dispositivo o ora e data.

## Range operativo

È generalmente di max. 10 metri (30 piedi) dal proprio dispositivo R4, sebbene ostacoli come ad es. le pareti possano ridurlo.

## Collegamento ad un nuovo dispositivo

Per scollegare il dispositivo in uso e collegarlo ad uno nuovo selezionare **MENU > Connect device**.

## Collegamento ad un dispositivo accoppiato

Per eseguire il collegamento ad un dispositivo precedentemente accoppiato, selezionarlo dall'elenco di accoppiamento da **MENU > Paired devices**.

È possibile accoppiare fino a 10 dispositivi sebbene si potrà riprodurre audio solo da un dispositivo alla volta.

## Cancellazione elenco dei dispositivi accoppiati

In caso di problemi con la connessione del dispositivo Bluetooth raccomandiamo di eliminare tutte le informazioni relative all'accoppiamento. A questo scopo selezionare **MENU > Forget devices**.

Sarà inoltre necessario cancellare *Ruark R4* dall'elenco dei dispositivi accoppiati del proprio dispositivo Bluetooth prima di riaccoppiarlo al dispositivo R4.

Chi avesse bisogno di aiuto per utilizzare il Bluetooth può visitare il sito [www.ruarkaudio.com/support](http://www.ruarkaudio.com/support).

---

*Nota: non è possibile utilizzare la funzione Bluetooth del proprio dispositivo R4 per collegare cuffie Bluetooth*

---

# Radio DAB\*

Il dispositivo radio R4 riceve audio digitale DAB/DAB+ e visualizza informazioni relative alla stazione e al programma trasmesso.

Premere **SOURCE** e ruotare la **MANOPOLA DI CONTROLLO** oppure premere ripetutamente **SOURCE** fin quando non verrà visualizzato **DAB**, quindi premere la manopola per selezionarlo.

La prima volta che si seleziona DAB, o se l'elenco delle stazioni è vuoto, il dispositivo eseguirà automaticamente una scansione completa alla ricerca di stazioni disponibili.

## Cambio di stazione

Premere **▶▶** o **◀◀** per mostrare l'elenco delle stazioni. Premerlo per visualizzare la stazione successiva o precedente, per sintonizzarsi su una stazione, selezionarlo premendo la **MANOPOLA DI CONTROLLO**.



```
Station list
<BBC Radio 4 >
```

Qualora non si selezioni la stazione premendo la manopola la radio tornerà alla stazione corrente.

Una volta visualizzato l'elenco delle stazioni è

possibile scorrere l'elenco ruotando la **MANOPOLA DI CONTROLLO** e selezionando una stazione premendo la manopola.

È inoltre possibile visualizzare l'elenco delle stazioni selezionando **MENU > Station list**.

## Testo radio DAB (DLS)

Con DLS (Dynamic Label Segment) si intendono le informazioni trasmesse dalla stazione. Ogniqualvolta si preme **INFO**, viene visualizzata la serie di informazioni successiva alternando tra testo radio, tipo di programma, forza del segnale, formato del segnale e data.

## Salvataggio di una preimpostazione

È possibile memorizzare fino a 10 stazioni DAB nell'elenco delle preimpostazioni. Ved. la sezione "Funzioni e impostazioni di sistema".

## Richiamo di una preimpostazione

Ved. la sezione "Funzioni e impostazioni di sistema".

\* non incluso nella versione USA



## Scansione delle stazioni

Se l'elenco delle stazioni è vuoto la radio eseguirà automaticamente una scansione non appena si passa a DAB.

In ogni caso raccomandiamo di eseguire ogni tanto una scansione per aggiornare l'elenco delle stazioni dal momento che:

- A volte diventano disponibili nuove stazioni
- Le stazioni chiudono o non vengono più ricevute
- La ricezione era scarsa durante la scansione originale (ad esempio non era stata allungata l'antenna)
- La radio è stata portata in un paese diverso

Per eseguire una scansione, selezionare **MENU > Scan.**

## Eliminazione di stazioni con ricezione debole o non valide

Le stazioni con ricezione debole (brontolio) o non valide presentano un segno "?" davanti al nome della stazione. È possibile rimuoverle tutte selezionando **MENU > Prune.**

## Ordine delle stazioni

L'elenco delle stazioni DAB può essere ordinato come *Alphanumeric* o *Ensemble*. La modalità alfanumerica ordina le stazioni in ordine alfabetico mentre la modalità Ensemble raggruppa stazioni della stessa emittente.

Per modificare l'ordine delle stazioni selezionare **Menu > Station order** e selezionare **Alphanumeric** (predefinito), **Ensemble** o **Valid**. L'opzione Valid mostra per prime le stazioni disponibili e mette le stazioni non valide (contrassegnate con "?") per ultime.

## Informazioni sulla riproduzione in corso

Per modificare le informazioni visualizzate sotto il nome della stazione, premere **INFO** per scorrere le opzioni aggiuntive oppure selezionare **MENU > Info** e scegliere testo radio, tipo di programma, forza del segnale, formato del segnale o ora e data.

---

*Per una ricezione ottimale, utilizzare un'antenna esterna.*

*Se si utilizza l'antenna telescopica in dotazione, allungarla al massimo e regolarne la posizione.*

---

# Radio FM

La radio R4 riceve segnali radio analogici dalla banda FM e, quando disponibile, visualizza il nome della stazione e il testo radio utilizzando informazioni RDS/RBDS (Radio Data System/Radio Broadcast Data System).

Premere **SOURCE** e ruotare la **MANOPOLA DI CONTROLLO** oppure premere ripetutamente **SOURCE** fin quando non verrà visualizzato *FM*, quindi premere la manopola per selezionarlo.

## Cambio di stazione

Premere **▶▶** o **◀◀** per sintonizzarsi automaticamente sulla successiva stazione FM disponibile. In assenza di informazioni RDS/RBDS verrà invece visualizzata la frequenza.



89.80  
[No RadioText]

È possibile modificare l'impostazione della scansione in modo che la radio si sintonizzi esclusivamente su stazioni con un forte segnale. A questo scopo selezionare **Menu > Scan setting > Strong stations only**.

## Sintonizzazione manuale

Selezionare **MENU > Manual tune** e ruotare la **MANOPOLA DI CONTROLLO** per modificare la

frequenza. Per uscire dalla sintonizzazione manuale e visualizzare i dati RDS/RBDS, premere la manopola di controllo o attendere alcuni secondi.

## Testo radio FM (RDS/RBDS)

Con RDS si intendono le informazioni trasmesse da alcune stazioni FM.



BBC Radio 4  
Afternoon Play

È possibile scegliere testo radio, tipo di programma, frequenza, forza del segnale e data selezionando **MENU > Info**.

## Salvataggio di una preimpostazione

È possibile memorizzare fino a 10 stazioni FM nell'elenco delle preimpostazioni. Il nome della stazione verrà memorizzato solo quando sono disponibili dati RDS/RBDS. Vedere la sezione "Funzioni comuni".

## Richiamo di una preimpostazione

Vedere la sezione "Funzioni comuni".

---

*Per una ricezione ottimale, utilizzare un'antenna esterna.*

*Se si utilizza l'antenna telescopica in dotazione, allungarla al massimo e regolarne la posizione.*

---

# Specifiche

- 2 driver personalizzati ad alta fedeltà da 3,5"
- Subwoofer da 4,0"
- Cassa acustica bass reflex
- Uscita di alimentazione nominale 80 W
- Elaboratore acustico 3D migliorato
- Radio DAB\*, DAB+\* e FM con RDS
- Antenna DAB/FM amovibile con connettore di tipo F
- Alloggiamento di sicurezza
- Display OLED
- Telecomando multifunzione
- MP3, WMA, AAC - vedere [www.ruarkaudio.com/support](http://www.ruarkaudio.com/support) per ulteriori informazioni sui formati supportati

## Ingressi e uscite

- A2DP, aptX Bluetooth
- Ingresso audio Front Aux - jack stereo 3,5 mm
- Ingresso audio Rear Aux - stereo RCA/fono
- Uscita audio line-out - stereo RCA/fono
- Uscita cuffie 3,5 mm
- Riproduzione USB 2.0, uscita 5W (5V 1A)

## Alimentazione

- Alimentazione in ingresso 100-240 VAC, 50 - 60 Hz  
1,5 A max.

## Caratteristiche fisiche

- Dimensioni: 440x250x125 mm
- Peso: 6,7kg

IT

## Risoluzione guasti

Per un aiuto in merito al prodotto acquistato fare riferimento alla pagina FAQ (Frequently Asked Questions - Domande più frequenti) nella sezione di supporto del nostro sito web.

[www.ruarkaudio.com/support](http://www.ruarkaudio.com/support)

\* esclude la versione USA

# Informazioni normative e sulla sicurezza

- Leggere il presente manuale dell'utente attenendosi a tutte le istruzioni qui riportate che permetteranno di impostare e utilizzare correttamente il prodotto acquistato.
- Prestare attenzione a tutte le avvertenze riportate e conservare il presente manuale per consultazioni future.
- Non tentare di utilizzare un dispositivo danneggiato che potrebbe causare una pericolosa scossa elettrica.
- Non aprire l'unità né rimuovere alcun pannello esponendo così i componenti elettronici. All'interno non vi sono parti riparabili dall'utente.
- Per qualsiasi intervento di manutenzione rivolgersi al personale qualificato preposto. La manutenzione è necessaria quando il dispositivo si danneggia per un qualsiasi motivo, come ad esempio in caso di danneggiamento del cavo di alimentazione o della spina, di fuoriuscita di liquido o dell'eventuale caduta di oggetti sul dispositivo, in caso di esposizione del dispositivo a pioggia o umidità, di malfunzionamento o di caduta.
- Il presente dispositivo è stato concepito per funzionare **ESCLUSIVAMENTE** con le tensioni CA elencate nel pannello posteriore o sull'alimentazione in dotazione. Il funzionamento con una qualsiasi tensione diversa da quelle indicate potrebbe causare danni irreversibili al dispositivo e rendere nulla la garanzia del prodotto.
- Utilizzare esclusivamente l'alimentatore in dotazione con il dispositivo oppure un dispositivo alternativo a norma.
- Accertarsi che l'adattatore di alimentazione, la spina o il connettore di rete del dispositivo siano facilmente accessibili nel caso in cui sia necessario staccare il dispositivo dall'alimentazione di rete.
- Per scollegare completamente il sistema dall'alimentazione di rete è necessario togliere dalla presa l'adattatore di rete, la spina o il connettore di rete.
- Non appoggiare sul dispositivo o nelle sue vicinanze sorgenti di fiamme libere, come ad esempio delle candele accese. Non installare il dispositivo in prossimità di fonti di calore come radiatori, stufe o altri dispositivi (compresi gli amplificatori) che producono calore.
- Evitare l'esposizione a temperature estreme sia basse che elevate.
- Utilizzare esclusivamente utensili/accessori specifici per il presente dispositivo. Non apportare alcuna modifica al sistema o agli accessori. Le modifiche non autorizzate possono compromettere la sicurezza, la conformità normativa e le prestazioni del sistema.
- Utilizzare solo l'antenna in dotazione o un ricambio approvato.
- Al fine di ridurre il rischio di incendio o di scossa elettrica, non esporre il dispositivo alla pioggia o all'umidità. Non esporre il presente dispositivo a gocciolamenti o schizzi e non appoggiare sul dispositivo o nelle sue vicinanze oggetti contenenti liquidi, come ad esempio vasi. Come con qualsiasi altro prodotto elettronico è necessario prestare attenzione a non versare liquidi su nessuna parte del sistema. I liquidi possono causare guasti e/o addirittura un incendio.
- Scollegare il dispositivo durante le tempeste di fulmini o in caso di inutilizzo per lunghi periodi di tempo onde evitare che si danneggi.
- Al fine di prevenire potenziali incendi o scosse elettriche, evitare di sovraccaricare prese a muro, prolunghe o prese multiservizio.
- L'esposizione a lungo termine a musica ad alto volume può danneggiare l'udito. Sarebbe meglio evitare volumi troppo alti quando si utilizzano le cuffie, specialmente se per periodi prolungati.
- Non installare il presente dispositivo in spazi angusti. Lasciare sempre uno spazio di almeno 10 cm attorno al dispositivo per favorire la ventilazione e assicurandosi che tende o altri oggetti non ostruiscano in nessun caso le aperture di ventilazione presenti sul dispositivo.



**AVVISO DI SICUREZZA RIGUARDANTE LA BATTERIA A BOTTONE AL LITIO.** Il telecomando contiene una batteria a bottone al litio che, se ingerita, può causare ustioni chimiche. Tenere le batterie nuove e usate fuori dalla portata dei bambini. Qualora si ipotizzi un'eventuale ingestione di batterie, consultare immediatamente un medico. Non maneggiare batterie danneggiate o che perdono. La sostituzione non corretta della batteria può comportare rischi di esplosione. Sostituirla solo con una batteria identica o di tipo equivalente.



Il presente dispositivo è etichettato conformemente alla Direttiva Europea 2002/96/CE sui rifiuti di apparecchiature elettriche ed elettroniche. Questo simbolo indica che il prodotto o le batterie associate non devono essere smaltiti come normale rifiuto domestico. Come qualsiasi altra apparecchiatura elettrica dovrà essere smaltita conformemente alle normative locali vigenti.



#### INFORMAZIONI SULLA CONFORMITÀ CE

Il presente prodotto è conforme a tutti i requisiti della Direttiva UE previsti dalla legge. È possibile richiedere una copia gratuita della Dichiarazione di conformità rivolgendosi al proprio rivenditore, distributore, o a Ruark Audio.

Con la presente Ruark Audio dichiara che questo R4 mk3 è conforme ai requisiti essenziali ed alle altre disposizioni pertinenti stabilite dalla Direttiva 1999/5/CE.



**CAUTION**  
**RISK OF ELECTRIC SHOCK**  
**DO NOT OPEN**



**ATTENZIONE:** NON APRIRE! RISCHIO DI SCOSSE ELETTRICHE. Le tensioni all'interno di questo apparecchio sono mortali. All'interno non vi sono parti riparabili dall'utente. Per qualsiasi intervento rivolgersi a personale qualificato.

Collocare l'apparecchio accanto ad una presa di corrente e accertarsi che l'interruttore di alimentazione sia facilmente accessibile.



Il simbolo del fulmine con punta a freccia all'interno di un triangolo equilatero avverte l'utente che dentro l'involucro dell'apparecchio sono presenti tensioni non isolate, di livello tale da comportare il rischio di folgorazione per le persone.



Il simbolo con il punto esclamativo all'interno di un triangolo equilatero avverte l'utente della presenza nella documentazione allegata di importanti istruzioni per il funzionamento e la manutenzione (assistenza) dell'apparecchiatura.

**ATTENZIONE:** questo apparecchio deve essere alimentato SOLO alle tensioni in corrente alternata elencate sul pannello posteriore o con l'alimentatore accluso. Il funzionamento a tensioni diverse da quelle specificate può causare danni irreversibili all'apparecchio e annullare la garanzia. Procedere con cautela se si vuole utilizzare un adattatore di corrente alternata, per evitare di collegare l'apparecchio a tensioni non concepite per il suo funzionamento. Se l'apparecchio è dotato di un cavo di alimentazione scollegabile, utilizzare solo quello accluso o fornito dal proprio distributore e/o rivenditore di zona. Se non si è sicuri della giusta tensione di funzionamento, rivolgersi al proprio distributore e/o rivenditore di zona.



COSTRUZIONE DI CLASSE I

Questo apparecchio deve essere MESSO A TERRA.

**CLASS 1**  
**LASER PRODUCT**

Questo apparecchio è dotato di un diodo LASER che può essere pericoloso per gli occhi. Non tentare di smontare la custodia o utilizzare le parti del contenuto per scopi diversi dall'uso previsto.

## Informazioni sulla garanzia

Garantiamo l'assenza di difetti su che questo prodotto per un periodo di due anni a partire dalla data di acquisto a condizione che venga sottoposto alla dovuta cura e manutenzione. Un errato funzionamento del prodotto causato da un danno accidentale (comunque causato), usura eccessiva, negligenza o modifiche non autorizzate renderanno nulla la garanzia.

Nel caso in cui sia necessario riconsegnare il prodotto, questo dovrà essere imballato nella sua confezione originale insieme alla ricevuta di acquisto. Qualora non fosse possibile riconsegnare il prodotto a mano, spedirlo trasporto prepagato utilizzando un corriere affidabile. In mancanza della confezione originale, da noi è possibile acquistare una confezione sostitutiva.

## Garanzia per vendite oltremare

Il distributore nel paese di acquisto garantisce prodotti acquistati al di fuori del Regno Unito. Per maggiori dettagli contattare il distributore Ruark di zona o l'outlet.

**LA PRESENTE GARANZIA NON MODIFICA NÉ ELIMINA IN ALCUN MODO I DIRITTI LEGALI DELL'ACQUIRENTE. SALVO ERRORI E OMISSIONI**

## Manutenzione generale

- Pulire il dispositivo con un panno morbido che non lasci pelucchi oppure con un panno leggermente umido. Non utilizzare cera spray o altre sostanze che potrebbero danneggiare la finitura superficiale o compromettere le prestazioni.
- Non esporre il dispositivo a luce solare diretta, elevata umidità, polvere, eccessive vibrazioni o temperature estreme onde evitare di comprometterne la finitura, le prestazioni e l'affidabilità.
- Il range della temperatura d'esercizio consigliata è compreso tra 5°C e 40°C.
- Gli armadi con finitura in legno naturale possono cambiare e schiarirsi o scurirsi con il passare del tempo, specialmente se esposti alla luce del sole.

## Copyright e marchi

© 2015 Ruark Audio. Tutti i diritti riservati. Ruark Audio, il logo Ruark Audio e altri marchi Ruark Audio sono di proprietà di Ruark Audio e potrebbero essere registrati. Tutti gli altri marchi sono proprietà dei rispettivi proprietari. Ruark Audio non si assume alcuna responsabilità per eventuali errori riscontrabili nel presente manuale e le informazioni ivi contenute potranno essere modificate senza preavviso.

Bluetooth® e i loghi associati sono marchi registrati di proprietà di Bluetooth SIG, Inc.

aptX® e i loghi associati sono marchi registrati di proprietà di CSR plc.

Tutti gli altri marchi sono proprietà dei rispettivi proprietari.



59 Tailors Court, Temple Farm Industrial Estate,  
Southend on Sea, Essex, SS2 5TH, UK  
+44 (0) 1702 601 410 [www.ruarkaudio.com](http://www.ruarkaudio.com)

Progettato in  
Gran Bretagna







Geïntegreerd muzieksysteem  
R4 mk3

User guide	EN
Brugervejledning	DA
Bedienungsanleitung	DE
Guía del usuario	ES
Guide de l'utilisateur	FR
Manuale dell'utente	IT
<b>Gebruikershandleiding</b>	<b>NL</b>
Brukerveiledning	NO

Bedankt voor het kiezen van ons R4 Geïntegreerde muzieksysteem.

Neem de tijd voor het lezen van deze gids voor de gebruiker daar het u zal helpen het beste uit uw radio te halen.

Met de nodige zorg zijn wij ervan overtuigd dat uw R4 u vele jaren luisterplezier zal geven maar aarzel niet contact met ons op te nemen in het geval dat u hulp of advies nodig hebt. Als een Brits familiebedrijf zijn wij trots op onze klantenservice en zullen wij altijd ons uiterste best doen om te helpen.

Nogmaals, bedankt dat u Ruark Audio hebt gekozen.

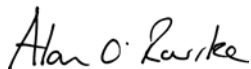
A handwritten signature in black ink that reads "Alan O'Rourke". The signature is written in a cursive, flowing style.

Alan O'Rourke  
Oprichter en managing director

# Inhoud

Wat zit er in de doos	4	Koptelefoons	17
Overzicht	5	Line out	17
Knoppen	6	Bluetooth	18
Afstandsbediening	7	DAB radio*	20
De eerste stappen	8	FM radio	22
Meest voorkomende functies	10	Specificaties	23
Systeeminstellingen	13	Opsporen en oplossen van problemen	23
Alarmen, snooze en slaap	14	Veiligheid en regelgevende informatie	24
CD	15	Garantie-informatie	27
USB	16	Algemene verzorging	27
Hulpaudio-ingangen aan	17		
Optische audio-ingang	17		

\* niet opgenomen in de Amerikaanse versie

# Wat zit er in de doos

Controleer of alle hieronder vermelde onderdelen in de doos zitten.

Het muzieksysteem niet gebruiken als er een onderdeel ontbreekt.

Bij aankoop in het VK, kunt u rechtstreeks contact met ons opnemen. Bij aankoop buiten het VK, kunt u contact opnemen met uw Ruark Audio dealer.

1. R4 muzieksysteem
2. Netstroomsnoer (2 m)
3. Afstandsbediening
4. Telescopische antenne
5. Gids voor de gebruiker
6. Antennesleutel

Bewaar de doos en al het verpakkingsmateriaal, indien mogelijk.

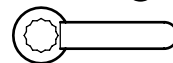
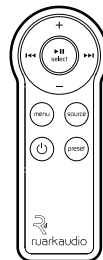
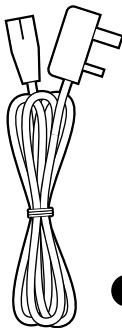
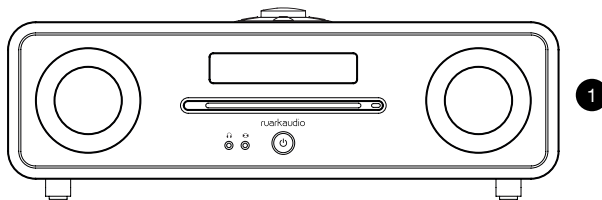

# Overzicht

- 8. Knoppen
- 9. Display
- 10. ⏻ (STAND-BY)
- 11. Voorkant hulpaudio-ingang
- 12. Koptelefoon
- 13. CD uitstoten
- 14. CD-laadsleuf
- 15. Stereo-speaker
- 16. Sub-woofer
- 17. Line-out audio-uitgang
- 18. Achter hulpaudio-ingang
- 19. Veiligheidsleuf
- 20. USB-playback
- 21. Optische audio-ingang
- 22. Antenne-aansluiting
- 23. Stroomschakelaar
- 24. Netstroominlaat

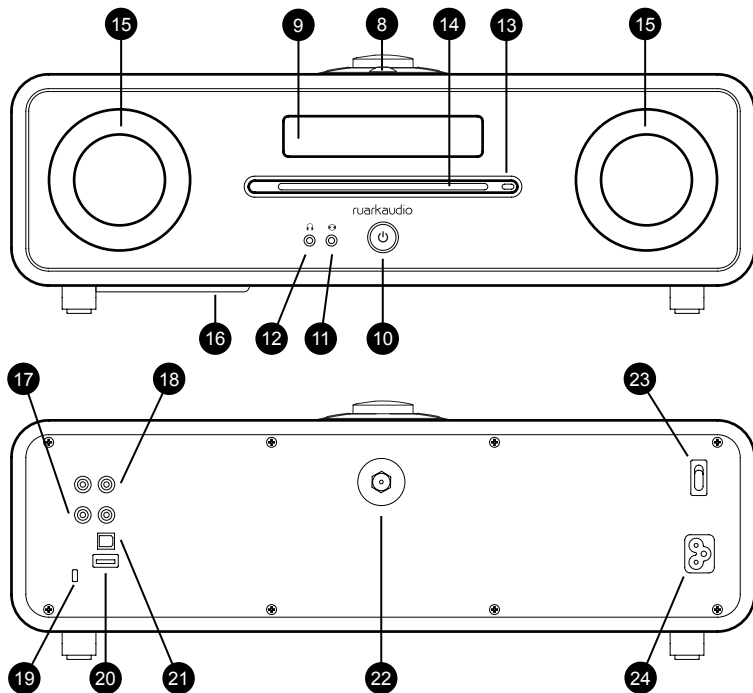

# Knoppen

24. **▶||** – druk om een track te spelen/pauzeren of de radio uit te schakelen
25. **REGELKNOP / SELECT**  
Draaien om het volume aan te passen vanaf een Nu-splend scherm  
Draai om te zoeken in menu's, tracks of stationlijsten  
Druk om te selecteren
26. **▶▶|** – druk om naar de volgende station/track/menu-optie te springen
27. **||◀◀** – druk om naar de vorige station/track/menu-optie te springen
28. **PRESET** – druk om een opgeslagen station op te roepen of houd gedurende twee seconden ingedrukt om een radiostation op te slaan
29. **SOURCE** – druk om de audiobron te veranderen
30. **ALARM/SLEEP** – druk één keer om alarm 1 in te stellen, druk twee keer om alarm 2 in te stellen of houd gedurende twee seconden ingedrukt om de sleep-timer (slaaptijdschakelaar) in te stellen
31. **MENU** – druk om het menu te tonen of navigeer terug naar het vorige menu of de vorige map. Houd ingedrukt om terug te gaan naar het scherm Nu splend.
32. **INFO** – druk om de weergegeven informatie over het huidige station of de track te veranderen
33. Indicatielampje – geeft aan dat uw R4 is ingeschakeld en knippert wanneer Bluetooth klaar is om te paren of wanneer op een knop op de afstandsbediening wordt gedrukt.

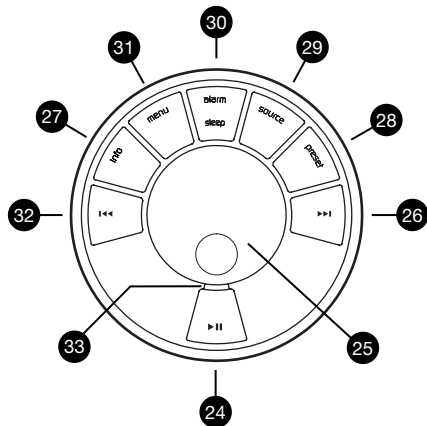

---

*Hoe lang je op een knop drukt is belangrijk*

*Druk = tik of druk en laat onmiddellijk los*

*Houd ingedrukt = druk en laat na twee seconden los*

---

# Afstandsbediening

- 34. **⏻ (STANDBY)** – druk om de radio in of uit te schakelen
- 35. **▶||/ SELECT** – Druk om een track te spelen/pauzeren of de radio uit te schakelen of om een menu-item te selecteren
- 36. **◀◀** – druk om naar de vorige station/track/menu-optie te springen
- 37. **▶▶** – druk om naar de volgende station/track/menu-optie te springen
- 38. **SOURCE** – druk om de audiobron te veranderen
- 39. **MENU** – druk om het menu te tonen of navigeer terug naar het vorige menu of de vorige map
- 40. **VOL** – druk op + of - om het volume te veranderen
- 41. **PRESET** – press to recall a saved station or press and hold for two seconds to save a radio station.

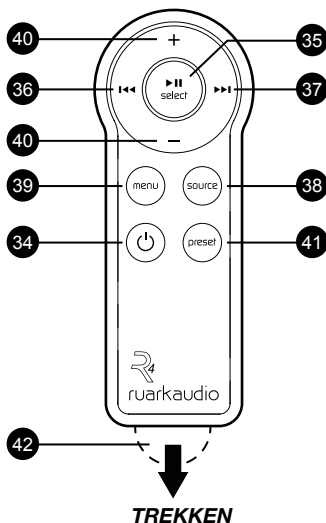

**N.B.:** voordat je je afstandsbediening voor het eerst gebruikt moet je de oranje kunststofab (42) verwijderen om de batterij te activeren.

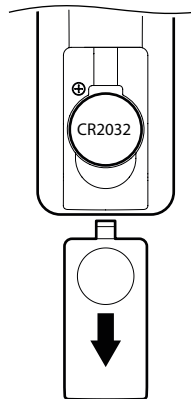

## Batterij plaatsen

1. Druk en verschuif de batterijklep om hem te verwijderen
2. Vervang de CR2032 Lithium-knoopcel door hem onder het veercontact te schuiven en let op dat de platte zijde met de + naar boven is gericht
3. Schuif de batterijklep terug

## De eerste stappen

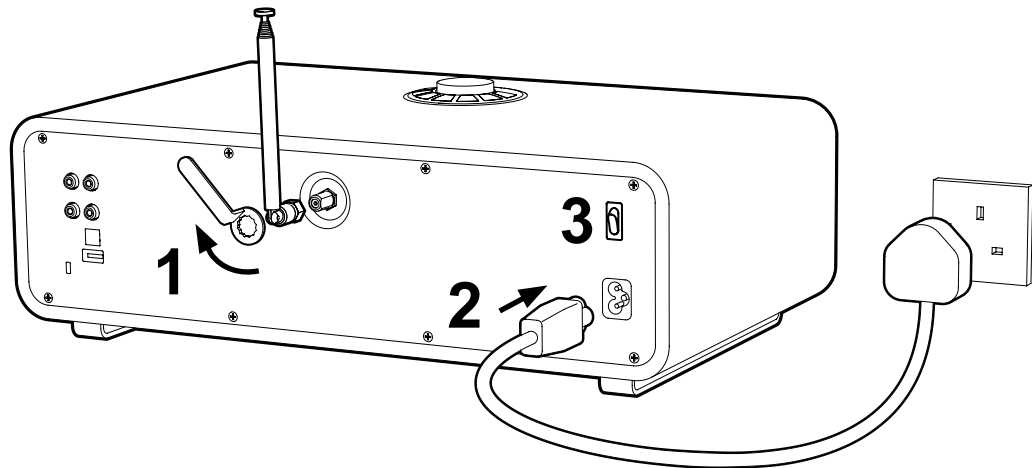



## 1. Monteer de antenne

Sluit de antenne aan op de contactdoos aan de achterkant van je R4 en draai de moer voorzichtig vast met de meegeleverde sleutel.

Plaats je R4 op een geschikte plank of tafel en schuif de antenne volledig uit om zeker te stellen dat je de best mogelijke radio-ontvangst krijgt.

## 2. Sluit het stroomsnoer aan

Steek het netstroomsnoer in de netstroomcontactdoos aan de achterkant van je R4 en in een netstroomvoorziening.

## 3. Schakel de netstroom in

Schakel de netstroomschakelaar aan de achterkant van je R4 naar de ON-stand. Je R4 staat nu in stand-by.

## 3. Inschakelen

Druk op  om je R4 in te schakelen, het Ruark Audio logo verschijnt.



ruark audio

Als je je R4 voor het eerst inschakelt zul je het bronselectiemenu zien. Draai de **REGELKNOP** om de bron waarnaar je wilt luisteren te selecteren en druk vervolgens op de knop om te bevestigen.



Select source  
DAB

# Meest voorkomende functies

## Inschakelen en op stand-by zetten

Druk op  om je radio aan/stand-by te zetten. Je kunt je R4 volledig OFF (UIT)-schakelen door de stroomschakelaar aan de achterkant naar OFF te schakelen. N.B. de alarmen zullen niet klinken wanneer de eenheid OFF staat.

## Nu-spelend schermen

Tenzij je een instelling aanpast, zal het scherm lijken op het onderstaande voorbeeld.



- 42. Alarmpictogram
- 43. Station/track-naam
- 44. Radiotekst, Album-titel, enz.

---

*Op dit moment opgeslagen instellingen zijn gemarkeerd met een asterisk (\*)*

---

## Menu-schermen

Met de menu's kun je de verschillende opties instellen zoals het aanpassen van de bas en treble. Druk voor het veranderen van een instelling op **MENU** om de lijst met beschikbare opties weer te geven, de **REGELKNOP** draaien om door de lijst te scrollen en druk vervolgens op de knop om je selectie te bevestigen.



- 45. Menutitel
- 46. Menu-optie

## Menuschermen navigeren

**Om instellingen te veranderen** – druk op **MENU**

**Om door opties te scrollen** – de **REGELKNOP** draaien of druk op de **▶▶** of **◀◀** toetsen

**Om de optie** – druk op te selecteren, druk op **REGELKNOP**

**Om terug te gaan naar eerdere opties** – druk op **MENU**

**Om het menu te verlaten** – houd **MENU** ingedrukt tot het Nu-spelend scherm wordt getoond of wacht een paar seconden.

## Volume aanpassen

Draai de **REGELKNOP** vanaf elk Nu-spelend scherm.



Het speakervolume en het volume van de koptelefoon worden afzonderlijk aangepast, dus wanneer koptelefoons worden ingeschakeld wordt het volume getoond als *Volume (HP)*.

**N.B.:** door de **REGELKNOP** te draaien terwijl een menu of stationlijst wordt weergegeven, wordt door de opties of stations gescrold en wordt het volume niet veranderd.

## Veranderen van audiobron

Druk op **SOURCE** om de huidige bron te bekijken, draai de **REGELKNOP** om door de lijst met bronnen te scrollen, druk vervolgens op de knop om een bron te selecteren. (Je kunt ook herhaaldelijk op **SOURCE** drukken om door de lijst met bronnen te cirkelen in plaats van de knop te draaien.)

## Onderbreking van track of uitschakelen van radio

Druk op **▶||** en druk vervolgens opnieuw om luisteren te hervatten.

## Speel volgende/vorige track

Druk op **▶▶|** om naar de volgende track in de map of het album te springen, druk op **◀◀|** om naar het begin van de huidige track te gaan, druk weer om naar de vorige track te springen.

## Fast forward of rewind track

Houd **▶▶|** of **◀◀|** ingedrukt (werkt mogelijk niet met Bluetooth).

## Verander FM- radiostation

Druk op **▶▶|** of **◀◀|** om het volgende of vorige station te zoeken. Zie het FM-deel voor meer bijzonderheden.

## Verander DAB-radiostation

Druk op **▶▶|** of **◀◀|** om de stationslijst te tonen. Druk weer of draai de **REGELKNOP** om door de stationlijst te scrollen, stem vervolgens af op het huidige weergegeven station door op de **REGELKNOP** te drukken.

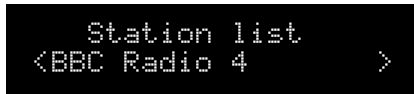

Je kunt de stationlijst ook weergegeven door **MENU > Station list** te selecteren.

Zie het DAB-deel voor meer bijzonderheden.

## Voorinstelling opslaan

Houd **PRESET** ingedrukt tot *Save preset* wordt getoond, draai de **REGELKNOP** om het vooraf ingestelde nummer te kiezen, druk vervolgens op de knop om het huidige station op te slaan. Voorinstellingen worden hetzij gemarkeerd met de naam van het station, frequentie of als '(Empty)'.



Save preset  
<10: (Empty) >

Als je een station over een bestaande voorinstelling heen opslaat, zal het nieuwe station het vervangen.

## Voorinstelling oproepen

Druk op **PRESET**, draai de **REGELKNOP** om door de lijst met vooraf ingestelde stations te scrollen, druk vervolgens op de knop om een station te selecteren. (Je kunt ook door de voorinstellingen scrollen door herhaaldelijk op **PRESET** te drukken.)



Recall preset  
<1: BBC Radio 2 >

## Sluit een Bluetooth-apparaat aan

Je R4 zal automatisch verbinden met het laatst aangesloten apparaat. Als het niet beschikbaar is of

u uw apparaat nog niet hebt gepaard, zal je R4 in de paringsmodus gaan. Zie het Bluetooth-deel voor meer bijzonderheden.

## Browse in USB of CD

Selecteer **MENU > Browse** om de inhoud van de CD- of USB-schijf te tonen. Draai de **REGELKNOP** om door de track-lijst te scrollen. Druk op de **REGELKNOP** om een track af te spelen of de inhoud van de map te bekijken, druk op **MENU** om een map te verlaten en keer terug naar de moedermap.

## Spelen vanaf een CD

Steek een CD in de sleuf en playback zal automatisch starten of druk op ►|| als er al een CD is ingestoken.

## Spelen vanaf een USB

Steek een USB-flashdrive in of sluit de harddisk aan op de USB-contactdoos aan de achterkant en playback zal automatisch starten of druk op ►|| als de USB-drive al is ingebracht.

## Station- of track-informatie

Druk op **INFO** om door de verschillende beschikbare station-/track-informatie te cirkelen.

---

*Let op **MENU > System > Audio > Bass** betekent druk op **MENU**, selecteer **System**, selecteer **Audio** en selecteer tenslotte **Bass***

---

# Stysteeminstellingen

## Bas, Sub en treble

**MENU > System > Audio > Bass, Sub of Treble**

Pas de bas-, sub- en treble-niveaus aan met behulp van de **REGELKNOP** druk er vervolgens op om de instelling op te slaan.

## Geluidssterkte

**MENU > System > Audio > Loudness**

Geluidssterkte zet de treble- en basfrequenties automatisch op lagere volumes. Selecteer **ON (AAN)** of **OFF**.

## 3D-geluid

3D verbreedt de stereogeluidsfase en creëert een meer verdiept en betrokken geluid. Selecteer **ON** of **OFF**.

**MENU > System > Audio > 3D**

## Schermhelderheid

**MENU > System > Display**

Pas de helderheid van de display aan wanneer hij aan (On-niveau) en in stand-by (Stand-by-niveau) staat. Wanneer de stand-by-helderheid is ingesteld op Off, zal de display door even op een knop te drukken kort worden verlicht.

Je kunt de stand-by helderheid ook aanpassen wanneer je R4 in stand by staat door op ►► of ◄◄ te drukken.

## Geef de time-out weer

**MENU > System > Display > Timeout**

Indien ingesteld op ON zal de display na 20 seconden automatisch uitschakelen en weer inschakelen zodra je op een knop drukt of de knop aanraakt.

## Datum en tijd

**MENU > System > Date and time**

De tijd en datum worden automatisch gesynchroniseerd met nationale tijdssignalen die over DAB en FM (indien beschikbaar) worden uitgezonden.

Je kunt de tijd ook handmatig instellen door auto-update uit te schakelen en je kunt de tijds- en datumformat selecteren.

## Inactieve stand-by

**MENU > System > Inactive standby**

Stel je R4 in op automatisch op stand-by gaan nadat er 2 uur geen audio heeft gespeeld. Standaard is ON.

## In fabriek ingesteld

**MENU > System > Factory reset**

Stelt alle instellingen opnieuw in en verwijdert voorinstellingen.

## Software-update

Wanneer dit nodig is zullen volledige instructies worden geleverd bij de software-update.

# Alarmen, snooze en slaap

## Een alarm instellen

Een actief alarm wordt aangegeven door het alarmpictogram en wanneer het klinkt, knippert het pictogram.

Druk één keer op **ALARM** om alarm 1 in te stellen of te veranderen en twee keer voor alarm 2, druk vervolgens op de **REGELKNOP** om te selecteren.

Volg de instructies op het scherm om de alarmtijd, duur, bron en het volume in te stellen met behulp van de **REGELKNOP**. Draai hem om door de opties te scrollen en druk erop om te selecteren.



Alarm 1 setup  
07:00

Je zult ook worden gevraagd om te kiezen of en wanneer het alarm herhaalt (dagelijks, eenmaal, weekeinden of op werkdagen) en bron.

## Schakel alarmen snel aan en uit

Druk één keer op **ALARM** voor alarm 1 en twee keer voor alarm 2, draai vervolgens de **REGELKNOP** om *On* of *Off* te kiezen en druk tenslotte op de knop om de instelling op te slaan.

## Snooze

Druk op de **REGELKNOP** om een geluidsalarm tijdelijk uit te schakelen, druk er weer op om de snooze-periode (5, 10, 15 of 20 minuten) te verlengen.

Om een alarm dat afgaat of op snooze staat uit te schakelen, houd je de **REGELKNOP** gedurende twee seconden ingedrukt of druk je op **ALARM**.

## Sleep-timer (slaaptijdschakelaar)

Voor het instellen van de tijd waarin je R4 automatisch zal overschakelen op stand-by, druk je gedurende twee seconden op **SLEEP**. Druk vervolgens op de **REGELKNOP**, draai hem om de vertraging in minuten (Off, 15, 30, 45, 60, 90) te kiezen en druk vervolgens weer op de knop je selectie te bevestigen. De display-helderheid zal veranderen in de stand-by helderheidsinstelling.

---

*Alarmen kunnen ook worden ingesteld met je R4-radio in stand-by*

---

# CD

Druk op **SOURCE** en draai de **REGELKNOP** of druk herhaaldelijk op **SOURCE** tot *CD* wordt weergegeven, druk vervolgens op de knop om het te selecteren.

Wanneer je een disc inbrengt zal je R4 automatisch overschakelen op CD-modus en start met het afspelen van de disc.

## Onderbreking van track

Druk op ►|| en druk vervolgens opnieuw om luisteren te hervatten.

## Stop playback

Houd ►|| ingedrukt tot playback stopt en de display verandert om het totale aantal tracks te tonen.

## Speel volgende/vorige track

Druk op ►► om naar de volgende track in de map of het album te springen, druk op ◀◀ om naar het begin van de huidige track te gaan, druk weer om naar de vorige track te springen.

## Fast forward of rewind track

Houd ►► of ◀◀ ingedrukt.

## Informatie over wat er nu speelt

Het track-nummer of de naam wordt gewoonlijk hieronder getoond met aanvullende informatie. Om de

weergegeven informatie te veranderen drukken op **INFO** om door de extra opties te cirkelen of selecteer **MENU > Info** en kies uit Artist, Album, Track-nummer, Track-tijd of Tijd en datum.

## Zoek in disc

Om in data-discs met muziekbestanden te zoeken zoals MP3 of AAC, druk op **MENU > Browse** draai vervolgens de **REGELKNOP** om de beschikbare map of tracks te tonen.

Tracks worden weergegeven <Track name >. Om een track te spelen, op de **REGELKNOP** drukken.



Folders worden weergegeven als <Folder name >>. Door een map te selecteren door op de **REGELKNOP** te drukken wordt de inhoud van de map doorgenomen.



Om terug te gaan naar de moedermap, druk op **MENU**.

# USB

Druk op **SOURCE** en draai de **REGELKNOP** of druk herhaaldelijk op **SOURCE** tot *USB* wordt weergegeven, druk vervolgens op de knop om het te selecteren.

## Onderbreking van track

Druk op **▶▶** en druk vervolgens opnieuw om luisteren te hervatten.

## Stop playback

Houd **▶▶** ingedrukt tot playback stopt en de display verandert om het totale aantal tracks te tonen.

## Speel volgende/vorige track

Druk op **▶▶** om naar de volgende track in de map of het album te springen, druk op **◀◀** om naar het begin van de huidige track te gaan, druk weer om naar de vorige track te springen.

## Fast forward of rewind track

Houd **▶▶** of **◀◀** ingedrukt.

## Informatie over wat er nu speelt

De tracknaam wordt gewoonlijk getoond met daaronder aanvullende informatie. Om de weergegeven informatie te veranderen, druk op **INFO** om door de extra opties te cirkelen of selecteer **MENU > Info** en kies uit Artist, Album, Folder name, Track number, Track time of Time and date.

## Zoeken in de USB-disk

Om in USB te zoeken, druk op **MENU > Browse** draai vervolgens de **REGELKNOP** om de beschikbare mappen of tracks te tonen.

De naam van de USB-disk wordt op de bovenste regel getoond. Wanneer de naam blanco is zal de top-level map worden getoond als *USB (Root)*.

Tracks worden weergegeven *<Track name >*. Om een track te spelen, druk op de **REGELKNOP**.



Piano Concertos  
<Concerto no.4 In G>

Mappen worden weergegeven als *<Folder name >>*. Door een map te selecteren door op de **REGELKNOP** te drukken wordt de inhoud van de map doorgebladerd.



Beethoven  
<Piano Concertos >>

Om terug te gaan naar de moedermap, druk op **MENU**.

---

*Door rechten beschermde WMA- en AAC-tracks kunnen niet op je R4 worden afgespeeld.*

---



## Laden van de USB

Om je USB-apparaat te laden, aansluiten op de USB-contactdoos aan de achterkant met behulp van een geschikte USB-kabel.

Je R4 zal de meeste smartphones laden, inclusief iPhones en de meeste Android- en Windows-telefoons maar is niet compatibel met Apple iPad, iPad mini of elk ander apparaat waarvoor een laadapparaat nodig is met een uitgang van meer dan 5 W (5 V 1 A).

## Hulpaudio-ingangen aan

Luister naar een extern audio-apparaat zoals een draagbare muziekspeler met behulp van een 3,5 mm stereosteckerbuskabel die is aangesloten op de hulpstekerbus aan de voorkant, of een fono (RCA) kabel die is aangesloten op de hulpstekerbus aan de achterkant. Voor optimale playback-kwaliteit, adviseren wij je het volume van het hulpapparaat op ongeveer driekwart in te stellen.

Druk op **SOURCE** en draai de **REGELKNOP** of druk herhaaldelijk op **SOURCE** tot *Front Aux* of *Rear Aux* wordt weergegeven, druk vervolgens op de regelknop om het te selecteren.

## Optische audio-ingang

Sluit je optische kabel aan op de optische ingang aan de achterkant van je R4. Druk op **SOURCE** en draai de **REGELKNOP** of druk herhaaldelijk op **SOURCE** tot *Optical* wordt weergegeven, druk vervolgens op de knop om het te selecteren.

## Audio-ingangsniveau

Als playback vanaf de hulp- of optische ingangen te hoog of laag is in relatie tot andere bronnen, kun je het input level aanpassen door **MENU > Input level** te selecteren.

## Koptelefoons

Sluit je koptelefoons aan op de 3,5 mm stereosteckerbus aan de voorkant van je R4.

Het volume van de koptelefoon wordt onafhankelijk van het speakervolume aangepast, zodat wanneer koptelefoons zijn ingestoken, het volume wordt getoond als *Volume (HP)*.

## Line out

Met de stereo-audio-uitgang kun je je R4 op andere audio-apparaten aansluiten via de fono (RCA) stekkerbussen op het paneel aan de achterkant. Dit is een uitgang op lijnniveau zodat het volume wordt geregeld via het externe apparaat.

---

*N.B.: Als het audio-ingangsniveau te hoog is, kan het geluid vervormd worden en als het te laag is kan het playbackvolume te laag zijn in relatie tot andere bronnen. Pas hetzij het volume op je audio-apparaat of het ingangsniveau op je R4 aan.*

---

# Bluetooth

Je R4 is Bluetooth-geactiveerd en kan muziek ontvangen die wordt uitgezonden vanuit Bluetooth-apparatuur zoals een smartphone.

Druk op **SOURCE** en draai de **REGELKNOP** of druk herhaaldelijk op **SOURCE** tot *Bluetooth* wordt weergegeven, druk vervolgens op de knop om het te selecteren.

Om je apparaat te verbinden moet je eerst een veilige verbinding met je R4 maken, een proces dat paren wordt genoemd.

## Je Bluetooth-apparaat paren

Wanneer je de de bron hebt veranderd in Bluetooth, wacht tot *Awaiting connection...* wordt getoond en het indicatielampje (33) bovenop knippert.

Gebruik de Bluetooth-opstelling op je smart-apparaat om het te paren en te verbinden met je R4. Het zal in de lijst met de gepaarde apparaten verschijnen als *Ruark R4\**.

Indien aangesloten, wordt *BT Connected to [your device name]* (bijv. telefoon van Archie) weergegeven.

Het kan een paar seconden duren voordat je R4 in de lijst op je apparaat verschijnt en in sommige gevallen moet je mogelijk "0000" invoeren als het paringswachtwoord.

Als je niet binnen een paar minuten verbindt, zal je R4 stoppen met proberen te verbinden en weergeven *No connection*. Om te verbinden, selecteer **MENU > Connect device**.

## Je Bluetooth-apparaat verbinden

Zodra je overschakelt op Bluetooth, zal je R4 weergeven *Connecting...* terwijl het probeert om te verbinden met het laatste apparaat waarmee het was verbonden.

Als dat apparaat niet beschikbaar is, geeft het *Awaiting connection...* weer Als een apparaat niet binnen drie minuten verbindt, zal het *No connection* weergeven. Om te verbinden met je R4, zorg ervoor dat de Bluetooth-functie op je apparaat is ingeschakeld en selecteer *Ruark R4\** uit de lijst met gepaarde apparaten op je Bluetooth-apparaat.

## Audio spelen

Zodra hij is aangesloten zal audio vanaf je Bluetooth-apparaat via je R4 spelen. Raadpleeg de documentatie van je apparaat voor meer informatie over het spelen van audio vanaf je Bluetooth-apparaat.

N.B.: je moet mogelijk je Ruark R4 of Bluetooth selecteren als je audio-uitvoer op je apparaat.

## Onderbreking van track

Druk op **▶||** en druk vervolgens weer om te spelen.

---

*Je R4 omvat aptX-coderingstechnologie, dus wanneer je smartapparaat ook aptX-geactiveerd is, zul je profiteren van CD-kwaliteitsstreaming.*

---

## Speel volgende/vorige track

Druk op ►► om naar de volgende track in de map of het album te springen, druk op ◀◀ om naar het begin van de huidige track te gaan, druk weer om naar de vorige track te springen.

## Volume aanpassen

Wij adviseren je het volume op je Bluetooth-apparaat zodanig aan te passen dat het playback-volume ongeveer hetzelfde is als andere bronnen. Je kunt vervolgens de volumeregeling op je R4 gebruiken om het totale playbackvolume aan te passen.

## Informatie over wat er nu speelt

Als je Bluetooth-apparaat en app Bluetooth-metadata ondersteunen, wordt de tracknaam getoond met onderstaande aanvullende informatie. Om de weergegeven informatie te veranderen, druk op **INFO** om door de extra opties te cirkelen of druk op selecteer **MENU > Info** en kies uit Artist, Album, Device name of Time and date.

## Werkbereik

Dit is gewoonlijk maximaal 10 meter (30 voet) vanaf je R4, hoewel obstructies zoals wanden dit kunnen verminderen.

## Sluit een nieuw apparaat aan

Voor het loskoppelen van het huidige apparaat en aansluiten van een nieuw, selecteer je **MENU > Connect device**.

## Sluit een gepaard apparaat aan

Om aan te sluiten op een eerder gepaard apparaat, het apparaat selecteren uit de paringlijst uit **MENU > Paired devices**.

Je kunt tot 10 apparaten paren, hoewel je slechts vanaf één apparaat tegelijk audio kunt spelen.

## De lijst met gepaarde apparaten leeg maken

Als je problemen hebt met het verbinden van je Bluetooth-apparaat, adviseren wij je alle paringsinformatie te verwijderen. Om dit te doen, selecteer je **MENU > Forget devices**.

Je moet ook *Ruark R4* wissen uit de gepaarde apparaten op je Bluetooth-apparaat alvorens hem opnieuw aan je R4 te paren.

Ga voor hulp bij het gebruik van Bluetooth naar [www.ruarkaudio.com/support](http://www.ruarkaudio.com/support).

---

*N.B.: Je kunt de Bluetooth-functie op je R4 niet gebruiken voor verbinding met Bluetooth-koptelefoons*

---

# DAB radio\*

Je R4-radio ontvangt DAB / DAB+ digitale radio en geeft informatie weer over het station en het programma dat wordt uitgezonden.

Druk op **SOURCE** en draai de **REGELKNOP** of druk herhaaldelijk op **SOURCE** tot DAB wordt weergegeven, druk vervolgens op de knop om het te selecteren.

De eerste keer dat je DAB selecteert, of wanneer de stationslijst leeg is, zal hij automatisch een volledige scan uitvoeren om te weten te komen welke stations beschikbaar zijn.

## Van station wisselen

Druk op **▶▶** of **◀◀** om de stationslijst te tonen. Door er weer op te drukken wordt het volgende of vorige station getoond, om in te stellen op een station, selecteer je het door op de **REGELKNOP** te drukken.



Als je het station niet selecteert door op de knop te drukken, zal je radio terugkeren naar het huidige station.

Zodra de stationslijst wordt weergegeven, kun je door de lijst scrollen door de **REGELKNOP** te draaien en een station te selecteren door op de knop te drukken.

Je kunt de stationslijst ook tonen door **MENU > Station list** te selecteren.

## DAB-radiotekst (DLS)

DLS (Dynamisch labelsegment) is door het station uitgezonden informatie. Elke keer wanneer je op **INFO** drukt, wordt de volgende informatieset weergegeven, cirkelend door radiotekst, programmatype, signaalsterkte, signaalvorm en datum.

## Voorinstelling opslaan

Je kunt 10 DAB-stations in je lijst met voorinstellingen opslaan. Zie het deel 'Vaak voorkomende functies en systeeminstellingen'.

## Voorinstelling oproepen

'Zie het deel 'Vaak voorkomende functies en systeeminstellingen'.

\* niet opgenomen in de Amerikaanse versie

## Stationsscan

Wanneer de stationslijst leeg is zal de radio automatisch een scan uitvoeren zodra je overschakelt op DAB.

In elk geval adviseren wij je van tijd tot tijd een scan uit te voeren om de stationslijst te updaten omdat:

- Er soms nieuwe stations ter beschikking komen
- Stations sluiten of mogelijk niet meer worden ontvangen
- De ontvangst was slecht tijdens de oorspronkelijke scan (de antenne was bijvoorbeeld niet uitgeschoven)
- Je verplaatst de radio naar een andere regio

Voor het uitvoeren van een volledige scan, selecteer je **MENU > Scan**.

## Verwijder zwakke of onbruikbare stations

Zwakke (wervelende) of ongeldige stations hebben een ‘?’ vóór de naam van het station. Zij kunnen allemaal worden verwijderd door **MENU > Prune** te selecteren.

## Stationsvolgorde

De DAB-stationslijst kan worden geordend door middel van *Alphanumeric* of *Ensemble*. Alphanumeric zet de stations op alfabetische volgorde, Ensemble groepeer stations van dezelfde zender samen.

Om de volgorde van de stations te veranderen selecteer je **Menu > Station order** en selecteer je **Alphanumeric** (standaard), **Ensemble** of **Valid**. Valid toont eerst beschikbare stations en plaatst ongeldige stations (gemarkeerd met ‘?’) als laatste.

## Informatie over wat er nu speelt

Om de weergegeven informatie onder de stationsnaam te veranderen, druk op **INFO** om door de extra opties te cirkelen of selecteer **MENU > Info** en kies uit Radio text, Programme type, Signal strength, signal format of time and date.

---

*Gebruik een externe antenne voor optimale ontvangst.*

*Bij gebruik van de geleverde telescopische antenne dient hij volledig uitgeschoven en zijn positie aangepast te worden.*

---

# FM radio

Je R4-radio ontvangt analoge radio vanaf de FM-band en geeft, indien beschikbaar, de naam van het station en radiotekst weer met behulp van RDS/RBDS (Radio Data System/Radio Broadcast Data System) informatie.

Druk op **SOURCE** en draai de **REGELKNOP** of druk herhaaldelijk op **SOURCE** tot FM wordt weergegeven, druk vervolgens op de knop om het te selecteren.

## Van station wisselen

Druk op **▶▶** of **◀◀** om automatisch af te stemmen op het volgende beschikbare FM-station. Wanneer RDS/RBDS niet beschikbaar is, wordt in plaats daarvan de frequentie weergegeven.



89.80  
[No RadioText]

Je kunt de scaninstelling veranderen om alleen te stoppen bij stations met een sterk signaal door **Menu > Scan setting > Strong stations only** te selecteren.

## Handmatig afstemmen

Selecteer **MENU > Manual tune** en draai de **REGELKNOP** om de frequentie te veranderen. Om handmatig afstemmen te verlaten en RDS/RBDS-data te tonen druk je op de regelknop of wacht je een paar seconden.

## FM-radiotekst (RDS/RBDS)

RDS is informatie die door sommige FM-stations wordt uitgezonden.



BBC Radio 4  
Afternoon Play

Kies uit radiotekst, programmatype, frequentie, signaalsterkte en datum door het selecteren van **MENU > Info**.

## Voorinstelling opslaan

Je kunt 10 FM-stations in je lijst met voorinstellingen opslaan. De naam van het station zal alleen worden opgeslagen wanneer RDS/RBDS beschikbaar is. Zie het deel 'Meest voorkomende functies'.

## Voorinstelling oproepen

Zie het deel 'Meest voorkomende functies'.

---

*Gebruik een externe antenne voor optimale ontvangst.*

*Bij gebruik van de geleverde telescopische antenne dient hij volledig uitgeschoven en zijn positie aangepast te worden.*

---

# Specificaties

- 2 x 3,5 inch aangepaste high-fidelity drivers
- 4,0 inch sub-woofer
- Afgestemde basreflexkast
- 80 w nominale stroomuitvoer
- Versterkte 3D geluidsprocessor
- DAB\*, DAB+\* en FM tuner met RDS
- Afneembare DAB/FM-antenne met F-Type aansluiting
- Veiligheidssleuf
- OLED-display
- Volledige functie afstandsbediening
- MP3, WMA, AAC - zie [www.ruarkaudio.com/support](http://www.ruarkaudio.com/support) voor verdere bijzonderheden over ondersteunde formats

## Ingangen en uitgangen

- A2DP, aptX Bluetooth
- Hulpaudio-ingang aan de voorkant - 3,5 mm stereosteckerbus
- Hulpaudio-ingang aan de achterkant - stereo RCA/fono
- Line-out audio-uitgang - lijnniveau stereo RCA/fono
- 3,5 mm koptelefoonuitgang
- USB 2,0 playback, 5 W (5 V 1 A) uitgang

## Stroom

- Invoervermogen 100-240 V AC, 50-60 Hz 1,5 A max

## Fysiek

- Afmetingen: 440x250x125 mm
- Gewicht: 6,7 kg

## Opsporen en oplossen van problemen

Voor hulp met je product, zie de bladzijde met FAQ (Regelmatig gestelde vragen) in het ondersteunende gebied van onze website.

[www.ruarkaudio.com/support](http://www.ruarkaudio.com/support)

\* exclusief de Amerikaanse versie

# Veiligheid en regelgevende informatie

- Lees deze gids voor de gebruiker en volg alle instructies, het zal je helpen bij het correct opstellen en bedienen van je product.
- Let op alle waarschuwingen en bewaar deze gids voor de gebruiker voor toekomstig gebruik.
- Probeer geen beschadigd apparaat te gebruiken daar dit zou kunnen resulteren in een gevaarlijke elektrische schok.
- De eenheid niet openen of ongeacht welke panelen verwijderen om de elektronica bloot te leggen. Geen interne onderdelen die door de gebruiker gerepareerd of onderhouden kunnen worden.
- Laat al het onderhoud over aan gekwalificeerd servicepersoneel. Onderhoud is nodig wanneer het apparaat op enige wijze is beschadigd, zoals het stroomvoorzieningsnoer of de stekker is beschadigd, er vloeistof is gemorst of voorwerpen in het apparaat zijn gevallen, het apparaat is blootgesteld aan regen of vocht, niet normaal werkt, of is gevallen.
- Dit apparaat is ALLEEN bedoeld voor bediening vanaf de AC-spanningen die op het paneel aan de achterkant worden vermeld of bijbehorende stroomvoorziening. Bediening vanuit andere spanningen dan de aangegeven kunnen onherstelbare schade aan het apparaat veroorzaken waardoor de productgarantie kan komen te vervallen.
- Gebruik alleen de met het apparaat meegeleverde stroomvoorziening of een goedgekeurd alternatief.
- Controleer of de stroomadapter, netstroomstekker of netstroomaansluiting in de eenheid gemakkelijk toegankelijk is in het geval dat loskoppeling van de netstroom nodig is.
- De netstroomadapter, netstroomstekker of netstroomaansluiting moet uit de contactdoos worden verwijderd om het systeem volledig los te koppelen van de netstroom.
- Plaats geen open vuurbronnen, zoals brandende kaarsen, op of bij

het apparaat. Niet installeren in de buurt van warmtebronnen zoals radiatoren, kachels of andere apparaten, (inclusief versterkers) die warmte afgeven.

- Vermijd blootstelling aan extreme hitte of kou.
- Gebruik alleen voor dit apparaat gespecificeerde hulpstukken/accessories. Voer geen aanpassingen aan het systeem of de accessoires uit. Onbevoegde veranderingen kunnen de veiligheid, naleving van regels en prestatie van het systeem aantasten.
- Gebruik alleen de meegeleverde antenne of een goedgekeurde vervanging.
- Om het risico op brand of elektrische schok te verminderen, het apparaat niet blootstellen aan regen of vocht. Dit apparaat niet blootstellen aan druppels of spetters en plaats geen met vloeistof gevulde voorwerpen, zoals vazen, op of bij het apparaat. Zoals met alle elektronische producten, pas op dat er in geen enkel deel van het systeem vloeistoffen worden gemorst. Vloeistoffen kunnen een defect en/of een brandgevaar veroorzaken.
- Neem de stekker van dit apparaat uit de contactdoos tijdens onweer of wanneer het gedurende lange tijd niet wordt gebruikt om schade aan dit apparaat te voorkomen.
- Om risico op brand of elektrische schok te voorkomen, vermijd overbelasting van wandcontactdozen, verlengsnoeren of integrale maksgcontactdozen.
- Langdurige blootstelling aan luide muziek kan gehoorbeschadiging veroorzaken. Het is het beste een extreem volume te vermijden bij gebruik van koptelefoons, met name gedurende langere perioden.
- Installeer dit apparaat niet in een besloten ruimte. Laat altijd een ruimte van ten minste 10 cm rond het apparaat open voor ventilatie en let op dat gordijnen of andere voorwerpen nooit ventilatieopeningen op het apparaat bedekken.





VEILIGHEIDSMEEDEDELING MET BETREKKING TOT LITHIUMKNOOPCELLEN. De afstandsbediening bevat een lithiumknoopcelbatterij die, bij inname, chemische verbranding kan veroorzaken. Houd nieuwe en gebruikte batterijen buiten het bereik van kleine kinderen. Als je denkt dat er batterijen ingeslikt kunnen zijn, raadpleeg dan onmiddellijk een arts. Hanteer geen lekkende of beschadigde batterijen. Explosiegevaar wanneer een batterij verkeerd wordt vervangen. Alleen vervangen door hetzelfde of soortgelijke type.



Dit apparaat is gelabeld conform Europese Richtlijn 2002/96/EG met betrekking tot elektrisch en elektronisch afval. Dit symbool geeft aan dat het product of bijbehorende batterijen niet als gewoon huishoudelijk afval mogen worden weggegooid. Zoals met alle elektrische apparatuur, weggooien volgens lokale voorschriften.



#### CE-COMPLIANTIE-INFORMATIE

Dit product komt overeen met alle vereisten uit de EU Richtlijn zoals wettelijk van toepassing. Je kunt een gratis kopie van de Conformiteitsverklaring verkrijgen door contact op te nemen met je dealer, distributeur of Ruark Audio.

Ruark Audio verklaart hierbij dat deze R4 mk3 overeenkomt met de essentiële vereisten en andere relevante voorwaarden van Richtlijn 1999/5/EG.



**WAARSCHUWING:** NIET OPENEN! RISICO OP ELEKTRISCHE SCHOK. Spanningen in deze apparatuur zijn levensgevaarlijk. Geen interne onderdelen die door de gebruiker gerepareerd of onderhouden kunnen worden. Laat al het onderhoud over aan gekwalificeerd servicepersoneel.

Plaats de eenheid in de buurt van de netstroomcontactdoos en zorg ervoor dat je gemakkelijk bij de stroomschakelaar kunt komen.



De lichtflits met pijlkopsymbool is bedoeld om de gebruiker te wijzen op de aanwezigheid van niet-geïsoleerde "gevaarlijke spanning" in de kast van het product die voldoende grootte kan hebben om een risico op elektrische schok voor personen te vormen.



Het uitroepteken met pijlkopsymbool is bedoeld om de gebruiker te waarschuwen voor de aanwezigheid van belangrijke bedienings- en onderhouds (service) instructies in de literatuur die het product vergezellen.

**WAARSCHUWING:** Dit product is ALLEEN bedoeld voor bediening vanaf de AC-spanningen die op het paneel aan de achterkant worden vermeld of bijbehorende stroomvoorziening van het product. Bediening vanuit andere spanningen dan de aangegeven kunnen onherstelbare schade aan het product veroorzaken waardoor de productgarantie kan komen te vervallen. Je wordt gewaarschuwd voor het gebruik van AC-stekkeradapters omdat het product in spanningen kan worden gestoken waarvoor het product niet werd ontworpen. Als het product is voorzien van een afneembaar snoer, alleen het met je product meegeleverde of door je lokale distributeur en/of winkelier verstrekte type gebruiken. Als je twijfelt over de correcte bedrijfsspanning, neem dan contact op met uw lokale distributeur en / of detaillist.



KLASSE I CONSTRUCTIE

Deze apparatuur moet GEAARD zijn.

**CLASS 1  
LASER PRODUCT**

Deze apparatuur is uitgerust met een LASER-diode die schadelijk kan zijn voor de ogen. Probeer niet de kast te demonteren of enig deel van de inhoud te gebruiken voor enig ander doel dan het beoogde.

## Garantie-informatie

Wij garanderen dat dit product gedurende een periode van twee jaar vanaf de datum van aankoop vrij zal zijn van defecten, op voorwaarde dat het met gepaste zorgvuldigheid en aandacht is behandeld. Door uitval van het product als gevolg van onbedoelde beschadiging (ongeacht waardoor deze is veroorzaakt), excessieve slijtage, onoplettendheid of onbevoegde aanpassing zal de garantie komen te vervallen.

Als je product teruggestuurd moet worden, dient het in zijn oorspronkelijke verpakking samen met het aankoopbewijs teruggestuurd te worden. Wanneer het niet mogelijk is het product persoonlijk terug te brengen, dient het met vooruitbetaling door een als betrouwbaar bekend staand pakketvervoerbedrijf verzonden te worden. Wanneer de oorspronkelijke verpakking niet beschikbaar is, is vervangende verpakking bij ons te koop.

## Garantie voor overzeese verkopen

De distributeur in het land van aankoop garandeert producten die buiten het VK zijn aangeschaft. Voor bijzonderheden kun je contact opnemen met je lokale distributeur of verkooppunt van Ruark.

**DEZE GARANTIE VERANDERT OP GEEN ENKELE WIJZE DE WETTELIJK VOORGESCHREVEN RECHTEN VAN DE KOPER EN HEFT ZE NIET OP. E&OE (Onder voorbehoud van fouten en onvolledigheden)**

## Algemene verzorging

- Schoonmaken met een zachte, niet pluizende stofdoek of iets vochtig gemaakte doek. Gebruik geen wassprays of andere stoffen daar deze de oppervlakteafwerking kunnen beschadigen of de prestatie kunnen verminderen.
- Stel uw apparaat niet bloot aan direct zonlicht, hoge vochtigheid, stof, excessieve vibratie of extreme temperaturen, die allemaal schadelijk kunnen zijn voor de afwerking, prestatie en betrouwbaarheid van het apparaat.
- Het aanbevolen werktemperatuurbereik is 5 °C tot 40 °C.
- Kasten met een natuurlijke houtafwerking zullen variëren en lichter of donkerder worden naarmate ze ouder worden, met name wanneer ze worden blootgesteld aan zonlicht.

## Copyright en handelsmerken

NL

© 2015 Ruark Audio. Alle rechten voorbehouden. Ruark Audio, het Ruark Audio logo en andere merken van Ruark Audio zijn eigendom van Ruark Audio en kunnen gedeponeerd zijn. Alle andere handelsmerken zijn het eigendom van de respectievelijke eigenaren. Ruark Audio aanvaardt geen verantwoordelijkheid voor mogelijke fouten in deze handleiding en de daarin opgenomen informatie kan zonder berichtgeving veranderen.

Bluetooth® en bijbehorende logo's zijn gedeponeerde handelsmerken die het eigendom zijn van Bluetooth SIG, Inc.

aptX® en bijbehorende logo's zijn gedeponeerde handelsmerken die het eigendom zijn van CSR plc.

Alle andere handelsmerken zijn het eigendom van de respectievelijke eigenaren.



59 Tailors Court, Temple Farm Industrial Estate,  
Southend on Sea, Essex, SS2 5TH, UK  
+44 (0) 1702 601 410 [www.ruarkaudio.com](http://www.ruarkaudio.com)

Ontworpen in  
Groot-Brittannië





Integrert musikkssystem  
R4 mk3

User guide	EN
Brugervejledning	DA
Bedienungsanleitung	DE
Guía del usuario	ES
Guide de l'utilisateur	FR
Manuale dell'utente	IT
Gebruikershandleiding	NL
<b>Brukerveiledning</b>	<b>NO</b>

Takk for at du valgte vårt R4 integrerte musikkssystem.

Vennligst ta deg tid til å lese denne brukerhåndboken, da det vil hjelpe deg å få det beste ut av radioen.

Vi er sikre på at din nye R4 vil gi deg mange år med gode år med lytterglede, men om du skulle ha behov for hjelp eller råd må du gjerne ta kontakt med oss. Som et britisk, familiedrevet selskap, er vi stolte av kundeservicen vår og vi vil alltid gjøre vårt ytterste for å hjelpe.

Nok en gang, takk for at du valgte Ruark Audio.

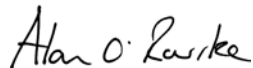
A handwritten signature in black ink that reads "Alan O'Rourke". The signature is written in a cursive, flowing style.

Alan O'Rourke  
Grunnlegger og administrerende direktør

# innhold

Innhold i esken	4	Hodetelefoner	17
Oversikt	5	Linje ut	17
Kontroller	6	Bluetooth	18
Fjernkontroll	7	DAB-radio*	20
Komme i gang	8	FM-radio	22
Fellesfunksjoner	10	Spesifikasjoner	23
Systeminnstillinger	13	Feilsøking	23
Alarmer, slumre og sove	14	Informasjon om sikkerhet og forskrifter	24
CD	15	Garantiinformasjon	27
USB	16	Generelt vedlikehold	27
Aux-lydinngang	17		
Optisk lydinngang	17		

\* ikke inkludert i den amerikanske versjonen

NO

## Innhold i esken

Kontroller at alle deler som er oppført nedenfor følger med i esken.

Ikke bruk musikkssystemet hvis det mangler deler. Hvis kjøpt i Storbritannia, kan du kontakte oss direkte. Hvis kjøpt utenfor Storbritannia, kan du kontakte din lokale Ruark Audio-forhandler.

1. R4 musikkssystem
2. Hovedstrømledningen (2m)
3. Fjernkontroll
4. Teleskopantenne
5. Brukerveiledning
6. Antennenøkkel

Hvis du har muligheten til det, ta vare på emballasjen.

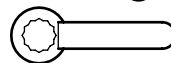
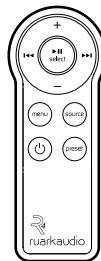
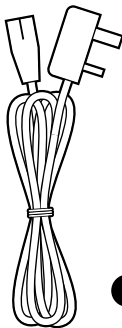
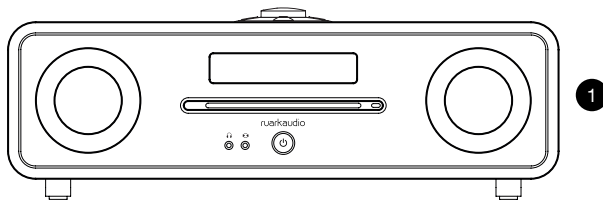



# Oversikt

- 8. Kontroller
- 9. Display
- 10. ⏻ (STANDBY)
- 11. Aux-lydinngang i front
- 12. Hodetelefoner
- 13. CD-utløser
- 14. CD-matespor
- 15. Stereohøytaler
- 16. Basselement
- 17. Linje ut lydutgang
- 18. Aux-lydinngang i front
- 19. Sikkerhetsspor
- 20. USB-avspilling
- 21. Optisk lydinngang
- 22. Antennekontakt
- 23. Strømbryter
- 24. Hovedstrøm inngang

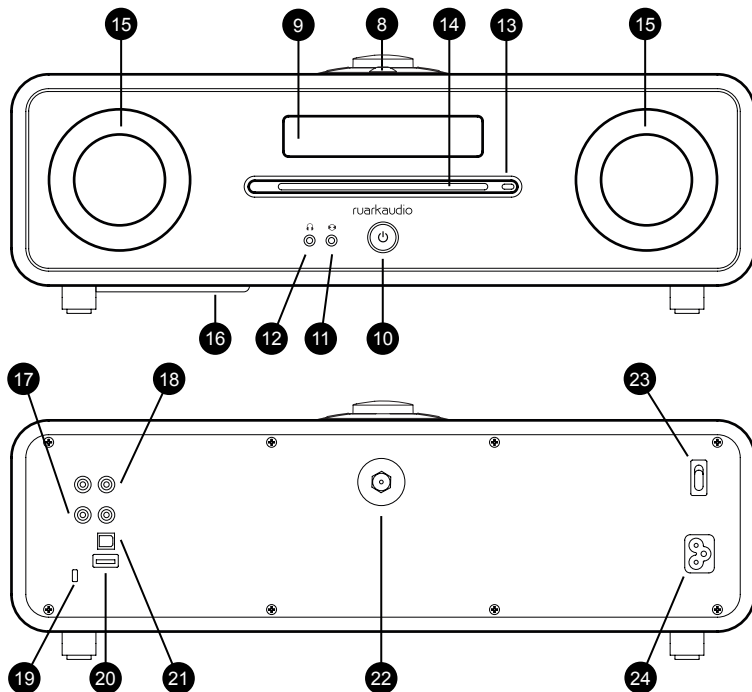

NO

# Kontroller

- 24. **▶||** – trykk for å spille av/pause spor eller dempe lyden
- 25. **KONTROLLKNAPP / SELECT**  
Drei for å justere volumet fra en Nå-spilles-skjerm  
Drei for å bla i menyer, spor eller stasjonslister  
Trykk for å velge
- 26. **▶▶|** - trykk for å gå til neste stasjon/spor/menyvalg
- 27. **◀◀|** - trykk for å gå til forrige stasjon/spor/menyvalg
- 28. **PRESET** - Trykk for å hente en lagret radiostasjon, eller trykk og hold i to sekunder for å lagre en radiostasjon
- 29. **SOURCE** - Trykk for å endre lydkilde
- 30. **ALARM / SLEEP** - Trykk én gang for å stille inn alarm 1, trykk to ganger for å stille inn alarm 2 eller trykk og hold i to sekunder for å stille inn sleep timer
- 31. **MENU** - trykk for å vise menyen, eller for å gå tilbake til forrige meny eller mappe. Trykk og hold for å gå tilbake til Spilles nå-visning
- 32. **INFO** - Trykk for å endre informasjonen som vises om gjeldende stasjon eller spor
- 33. Indikatorlampe – angir at R4 er på, og blinker når Bluetooth er klar til å parkobles eller når du trykker på en knapp på fjernkontrollen.

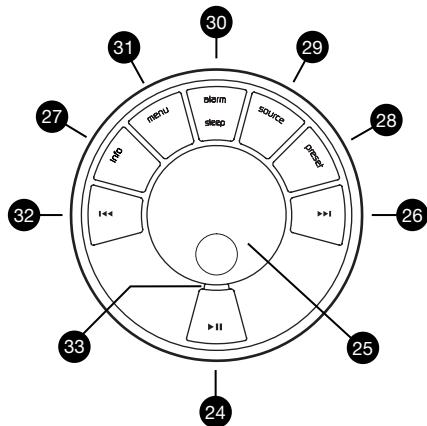

---

*Det har noe å si hvor lenge du holder inne en knapp  
Trykk = trykk og slipp umiddelbart  
Trykk og hold = trykk og slipp etter to sekunder*

---

# Fjernkontroll

- 34. **⏻ (STANDBY)** – trykk for å slå på eller av radioen
- 35. **▶||/ SELECT** – Trykk å spille/pause et spor, eller for å dempe radio, eller for å velge et menyelement
- 36. **◀◀** - trykk for å gå til forrige stasjon/spor/menyvalg
- 37. **▶▶** - trykk for å gå til neste stasjon/spor/menyvalg
- 38. **SOURCE** - trykk for å endre lydkilden
- 39. **MENU** - trykk for å vise menyen, eller for å gå tilbake til forrige meny eller mappe
- 40. **VOL** - trykk + eller - for å endre volumet
- 41. **PRESET** - trykk for å hente en lagret radiostasjon, eller trykk og hold i to sekunder for å lagre en radiostasjon

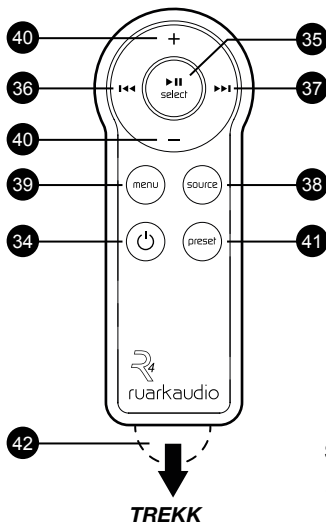

**MERK:** Før du bruker fjernkontrollen for første gang må du fjerne den oransje plaststrimlen (42) for å koble inn batteriet.

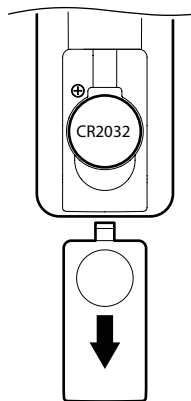

## Sette inn batteri

1. Trykk og skyv batteridekselet for å fjerne det
2. Erstatte CR2032 litium myntcellen ved å skyve det inn under fjærkontakten, og forsikre deg om at den flate siden, merket med +, vender opp.
3. Skyv batteridekselet tilbake på plass

NO

## Komme i gang

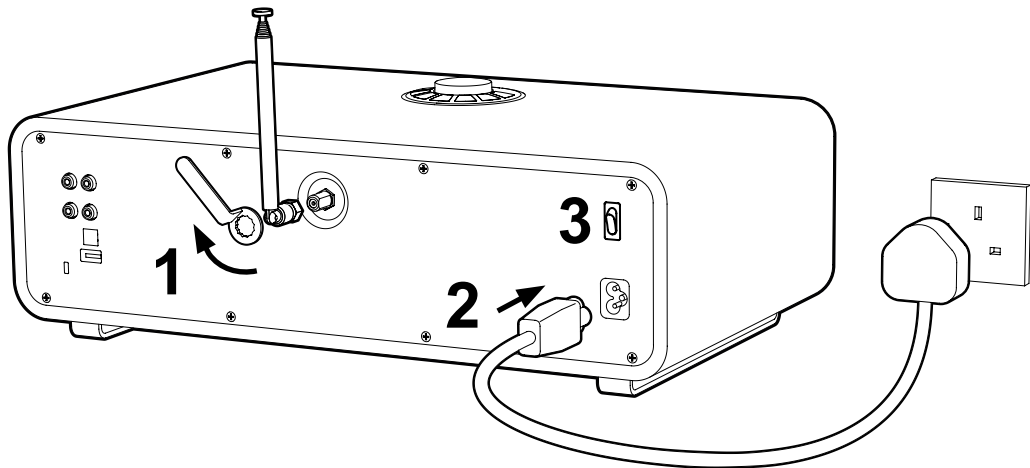

## 1. Montere antenne

Koble antennen til kontakten på baksiden av R4, og stram forsiktig til mutteren med skiftenøkkelen som følger med.

Plasser R4 på en passende hylle, eller et bord og trekk antennen helt ut for å sikre at du får best mulig radiomottak.

## 2. Koble til strømledning

Plugg strømledningen inn i strømkontakten på baksiden av R4, og inn i en stikkontakt.

## 3. Slå på strømmen

Slå strømbryteren på baksiden av R4 på ON. R4 er nå i standby.

## 3. Slå på

Trykk  for å slå på din R4, og Ruark Audio logoen vises.



ruark audio

Når du slår på R4 for første gang vil du se kildevalgmenyen. Vri **KONTROLLKNAPPEN**, for å velge kilden du ønsker å lytte til, og trykk deretter på knappen for å bekrefte.



Select source  
DAB

NO

# Fellesfunksjoner

## Slå på og i standby

Trykk  for å slå radioen på / standby. Du kan slå din R4 helt AV ved å sette strømbryteren på baksiden til OFF. Vær oppmerksom på at alarmer ikke vil høres når enheten er slått av (OFF).

## Gjeldende avspilling

Med mindre du justerer en innstilling, vil skjermen se ut som eksempelet nedenfor.



- 42. Alarm-ikon
- 43. Stasjon- / spornavn
- 44. Radiotekst, Albumtittel, osv.

## Menyskjermer

Menyene gjør deg i stand til å stille inn ulike alternativer, som for eksempel justering av bass og diskant. For å endre en innstilling, trykker du på **MENU**, for å vise listen over tilgjengelige alternativer, dreier **BRYTEREN** for å bla gjennom listen, og trykker deretter på knappen for å bekrefte valget.



- 45. Menyttittel
- 46. Menyvalg

## Navigere menyvisninger

**Slik endrer du innstillinger** - trykk **MENU**

**For å bla gjennom valgene** - vri **CONTROL KNOB** eller trykk **▶▶I** eller **I◀◀** taster

**For å velge** - trykk **BRYTEREN**

**For å gå tilbake til forrige valg** - Trykk **MENU**

**For å avslutte menyen** - Trykk og hold **MENU** til Spilles-nå-skjermen vises, eller vent i noen sekunder.

---

*Gjeldende innstillinger er merket med en stjerne (★)*

---

## Justere volumet

Drei **BRYTEREN** fra noen en Nå-spiller-skjerm.



Høytalervolumet og hodetelefonvolumet justeres separat, så når hodetelefonene er plugget inn vises volumet slik *Volume (HP)*.

**Vennligst merk deg at:** det å vri **CONTROL KNOB**når en meny- eller stasjonsliste vises, vil bla gjennom alternativene eller stasjonene, og ikke endre volumet.

## Endre lydkilde

Trykk **SOURCE** for å vise den aktuelle kilden, drei **BRYTEREN** for å bla gjennom listen av kilder, og trykk deretter på knappen for å velge en kilde. (Du kan også trykke **SOURCE** flere ganger for å bla gjennom listen over kilder i stedet for å dreie på bryteren.)

## Pause avspilling eller dempe radio

Trykk på **▶||** og trykk enda en gang for å fortsette å lytte.

## Spill neste/forrige spor

Trykk på **▶▶|** for å gå til neste spor i mappen eller albumet, trykk **◀◀|** på for å gå til begynnelsen av gjeldende spor, trykk en gang til for å gå til forrige spor.

## Spole fremover eller bakover

Trykk og hold **▶▶|** eller **◀◀|** (fungerer kanskje ikke med Bluetooth).

## Endre FM-radiostasjon

Trykk på **▶▶|** eller **◀◀|** for å gå til neste eller forrige spor. Se FM-delen for mer informasjon.

## Endre DAB-radiostasjon

Trykk **▶▶|** eller **◀◀|** for å vise stasjonslisten. Trykk igjen eller vri på **CONTROL KNOB** for å bla gjennom listen over stasjoner, og still til viste stasjon ved å trykke på **CONTROL KNOB**.



Du kan også vise stasjonslisten ved å velge **MENU > Station List**.

Se DAB-delen for mer informasjon.

NO

## Lagre radiostasjoner

Trykk og hold **PRESET** til *Lagre forhåndsinnstilte* vises, vri **CONTROL KNOB** for å velge hurtigvalgnnummer, og trykk på bryteren for å Lagre aktuell stasjon. Forhåndsinnstillinger er enten merket med stasjonsnavn, frekvens eller som "(Empty)".

A black LCD display with white text. The top line reads "Save preset". The bottom line reads "&lt;10: (Empty) &gt;".

Hvis du lagrer en stasjon over en eksisterende forhåndsinnstilling, vil den nye stasjonen erstatte den.

## Finn forhåndsinnstilling

Trykk **PRESET**, drei **BRYTEREN** for å bla gjennom listen av kilder, og trykk deretter på knappen for å velge en stasjon. (Du kan også bla gjennom forhåndsinnstillinger ved å trykke gjentatte ganger på **PRESET**.)

A black LCD display with white text. The top line reads "Recall preset". The bottom line reads "&lt;1: BBC Radio 2 &gt;".

## Koble til en Bluetooth-enhet

Din R4 kobles automatisk til sist tilkoblede enhet. Hvis den ikke er tilgjengelig, eller du ennå ikke har parett enheten, går din R4 i tilkoblingsmodus. Se Bluetooth-delen for mer informasjon.

## Bla gjennom USB eller CD

Velg **MENU** > **Browse** for å vise innholdet på CD-en eller USB-en. Vri på **CONTROL KNOB** for å bla gjennom sporlisten. Trykk på **CONTROL KNOB** for å spille av et spor eller vise mappeinnholdet, trykk **MENU** for å avslutte en mappe og gå til overordnet mappe.

## Spille fra CD

Sett inn CD-en i matesporet, og avspillingen starter automatisk, eller trykk ►|| hvis CD-en allerede er satt inn.

## Spille fra USB

Sett inn USB-en eller koble harddisken til USB-ingangen på baksiden, og avspilling starter automatisk, eller trykk ►|| hvis USB-en allerede er satt inn.

## Stasjons- eller sporinformasjon

Trykk **INFO** for å bla gjennom den forskjellige stasjons-/sporinformasjonen som er tilgjengelig.

---

*Vær oppmerksom på at **MENU** > **System** > **Audio** > **Bass** betyr trykk **MENU**, velg **System**, velg **Audio** og velge til slutt **Bass***

---



# Systeminnstillinger

## Bass, Sub og diskant

**MENU > System > Audio > Bass, Sub eller Treble**

Justere bass, sub- og diskantnivåene ved bruk av **CONTROL KNOB**, og trykk på den for å lagre innstillingen.

## Lydstyrke

**MENU > System > Audio > Loudness**

Lydstyrken øker automatisk diskant- og bassfrekvenser på lavere volum. Velg **ON** eller **OFF**.

## 3D-lyd

3D utvider stereolyden og skaper et bredere lydbilde. Velg **ON** eller **OFF**.

**MENU > System > Audio > 3D**

## Skjermlysstyrke

**MENU > System > Display**

Juster lysstyrken på skjermen når på (på nivået), og i ventemodus (Standby-nivå). Når standby-lysstyrken er satt til AV, vil det å trykke en tast kort lyse opp skjermen.

Du kan også endre lysstyrke for ventemodus når din R4 er i standby-modus, ved å trykke ►► eller ◀◀.

## Tidsavbrudd for skjerm

**MENU > System > Display > Timeout**

Når slått på, vil skjermen automatisk slå seg av etter 20 sekunder, og slå seg på igjen så snart du trykker en knapp eller vrir på knappen.

## Dato og klokkeslett

**MENU > System > Date and time**

Tid og dato blir automatisk synkronisert med nasjonale signaler sendt over DAB og FM (når tilgjengelig).

Du kan også angi tiden manuelt ved å deaktivere automatisk oppdatering, og du kan velge klokkeslett og dato.

## Inaktiv standby

**MENU > System > Inactive Standby**

Still din R4 på automatisk for å gå i ventemodus etter 2 timer uten at det spilles av lyd. Standard er PÅ.

## Nullstilling til fabrikkinnstillinger

**MENU > System > Factory reset**

Tilbakestiller alle innstillinger og fjerner lagrede forhåndsvalg.

## Programvareoppdatering

Skulle dette være nødvendig, vil alle instruksjoner leveres med programvareoppdateringen.

# Alarmer, slumre og sove

## Stille inn alarm

En aktiv alarm indikeres av alarmikonet og når det høres, blinker ikonet.

Trykk **ALARM** én gang for å angi eller endre alarm 1 og to ganger for alarm 2, og trykk deretter på **BRYTEREN** for å velge.

Følg instruksjonene på skjermen for å stille inn alarmtiden, varighet, kilde og volum ved å bruke **BRYTEREN**. Drei på den for å bla gjennom alternativene, og trykk for å velge.



Alarm 1 setup  
07:00

Du vil også bli bedt om å velge om og når alarmen gjentas (daglig, en gang, helger eller ukedager) og kilde.

## Slå alarmen raskt av og på

Trykk **ALARM** en gang for alarm 1 og to ganger for alarm 2, drei deretter **BRYTEREN** for å velge *On* eller *Off*, og til slutt trykker du på knappen for å lagre innstillingen.

## Slumre

Trykk på **BRYTEREN** for å midlertidig dempe en alarm, trykker igjen for å øke slumreperioden (5, 10, 15 eller 20 minutter).

Hvis du vil avbryte en alarm som går eller slumrer, trykk og hold **BRYTEREN** i to sekunder, eller trykk **ALARM**.

## Innsøvnings-timer

Hvis du vil angi hvor lang tid som skal gå før R4 vil automatisk gå i standby, trykker du på **SLEEP** i to sekunder. Trykk på **BRYTEREN**, vri for å velge forsinkelsen i minutter (av, 15, 30, 45, 60, 90), og trykk på knappen igjen for å bekrefte valget til slutt. Lysstyrken på skjermen endres til standby-lysstyrkeinnstillingen.

---

*Alarmer kan også stilles inn når R4 radioen er i standby*

---

# CD

Trykk på **SOURCE** og vri på **CONTROL KNOB** eller trykk **SOURCE** til *CD* vises, og trykk på knappen for å velge den.

Når du setter inn CD-en vil din R4 automatisk endre til CD-modus, og begynne å spille CD-en.

## Pause avspilling

Trykk på ►|| og trykk enda en gang for å fortsette å lytte.

## Stopp avspilling

Trykk og hold ►|| til avspillingen stopper, og visningen endres for å vise det totale antallet spor.

## Spill neste/forrige spor

Trykk på ►►I for å gå til neste spor i mappen eller albumet, trykk I◄◄ på for å gå til begynnelsen av gjeldende spor, trykk en gang til for å gå til forrige spor.

## Spole fremover eller bakover

trykke og holde nede ►►I eller I◄◄.

## Hva som spilles nå

Vanligvis vises spornummeret eller -navnet med ytterligere informasjon under. For å endre innholdet trykk på **INFO** for å gå gjennom tilleggsalternativene, eller velg **MENU > Info**, og velg Artist, Album, Spornummer, Sportid eller Klokkeslett og Dato.

## Bla gjennom

For å bla gjennom dataplater med musikkfiler som MP3 eller AAC, trykk på **MENU > Browse** og vri deretter **CONTROL KNOB** for å vise mappene eller tilgjengelige spor.

Sporene er vises <Track name>. For å spille et spor, trykk på **CONTROL KNOB**.

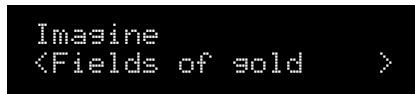

Mapper vises som <Folder name>. Å velge en mappe ved å trykke på **CONTROL KNOB** vil bla gjennom innholdet i mappen.



For å gå tilbake til den overordnede mappen, trykker du **MENU**.

NO

# USB

Trykk på **SOURCE** og drei **BRYTEREN** eller trykk gjentatte ganger på **SOURCE** til *USB* vises, og trykk deretter på bryteren for å velge den.

## Pause avspilling

Trykk på **▶||** og trykk enda en gang for å fortsette å lytte.

## Stopp avspilling

Trykk og hold **▶||** til avspillingen stopper, og visningen endres for å vise det totale antallet spor.

## Spill neste/forrige spor

Trykk på **▶▶|** for å gå til neste spor i mappen eller albumet, trykk **◀◀|** på for å gå til begynnelsen av gjeldende spor, trykk en gang til for å gå til forrige spor.

## Spole fremover eller bakover

Trykk og holde nede **▶▶|** eller **◀◀|**.

## Hva som spilles nå

Vanligvis vises spornavnet med tilleggsinformasjon under. For å endre visningsinnholdet trykk på **INFO** for å gå gjennom tilleggsalternativene, eller velg **MENU > Info**, og velg Artist, Album, Mappenavn, Spornummer, Sportid, eller Klokkeslett og Dato.

## Bla gjennom USB-en

For å bla gjennom USB, trykk på **MENU > Browse** og vri deretter på **CONTROL KNOB** for å vise mappene eller tilgjengelige spor.

USB-navnet vises på øverste linje. Hvis navnet er tomt vises den øverste mappen som *USB (Root)*.

Sporene er vises *<Track name >*. For å spille et spor, trykk på **CONTROL KNOB**.



```
Piano Concertos
<Concerto no.4 In G>
```

Mapper vises som *<Folder name >*. Å velge en mappe ved å trykke på **CONTROL KNOB** vil bla gjennom innholdet i mappen.



```
Beethoven
<Piano Concertos >
```

For å gå tilbake til den overordnede mappen, trykker du **MENU**.

---

*Rettighetsbeskyttede WMA- og AAC-spor kan ikke spilles på din R4.*

---

## USB-lading

For å lade USB-enheten din kobler du den til USB-kontakten på baksiden med en egnet USB-kabel.

Din R4 vil lade de fleste smarttelefoner inkludert iPhone og de fleste Android og Windows-telefoner, men er ikke kompatibel med Apple iPad, iPad mini, eller andre enheter som krever en lader med en utgang større enn 5W (5 v 1A).

## Aux-lydinngang

Lytte til en ekstern lydenhet som en bærbar musikkspiller med en 3,5 mm stereopluggkabel koblet til Aux-kontakten i front, eller en phono (RCA)-kabel koblet til Aux på baksiden. For optimal avspillingskvalitet anbefaler vi at du stiller volumet på tilkoblet enhet til omtrent tre fjerdedeler.

Trykk på **SOURCE** og vri på **CONTROL KNOB** eller trykk gjentatte ganger på **SOURCE** til *Front Aux* eller *Rear Aux* vises, og trykk på knappen for å velge den.

## Optisk lydinngang

Koble den optiske kablen til den optiske inngangen på baksiden av din R4. Trykk på **SOURCE** og vri på **CONTROL KNOB** eller trykk **SOURCE** til *Optical* vises, og trykk på knappen for å velge den.

## Audio inn-nivå

Hvis avspillingen fra Aux eller optiske innganger er for lav eller høy i forhold til andre kilder, kan du justere innsignal-nivået ved å velge **MENU > Input level**.

## Hodetelefoner

Koble hodetelefoner til 3,5 mm stereopluggen foran på din R4.

Hodetelefonvolumet justeres separat fra høyttalervolumet, så når hodetelefonene plugges inn vises volumet slik *Volume (HP)*.

## Linje ut

Stereolydutgangen lar deg koble din R4 til andre enheter via phono (RCA)-kontakter på panelet bak. Dette er en linjenivå utgang, så volumet styres via den eksterne enheten.

---

*MERK: Hvis inndata lydnivået er for høyt kan lyden kan forvrenges, og hvis det er for lavt kan avspillingsvolumet være for lavt i forhold til andre kilder. Justere volumet enten på lydenheten din, eller inngangsnivået på din R4.*

---

NO

# Bluetooth

Din R4 er Bluetooth aktivert, og kan motta musikk fra Bluetooth-enheter, som f.eks. en smarttelefon.

Trykk på **SOURCE** og dreii **BRYTEREN** eller trykk gjentatte ganger på **SOURCE** til *Bluetooth* vises, og trykk deretter på bryteren for å velge den.

Hvis du vil koble til enheten din må du først opprette en sikker forbindelse til R4, en prosess som kalles parkobling.

## Parkobling med Bluetooth-enhet

Når du har endret kilden til Bluetooth, vente til *Awaiting connection...* vises og indikatorlampen (33) på toppen blinker.

Bruk Bluetooth-oppsettet på enheten som skal streame for å koble den til R4. Den vil vises i listen over parkoblede enheter som *Ruark R4\**.

Når tilkoblet, vises *BT Connected to [your device name]* (f.eks Archies telefon).

Det kan ta noen sekunder før R4 vises i listen over enheter, og for enkelte enheter kan du måtte taste inn "0000" som passord for parkoblingen.

Hvis du ikke kobler til i løpet av få minutter, vil R4 slutte å prøve å koble til og vise *No connection*. For å koble til, velger du **MENU > Connect device**.

## Koble til Bluetooth-enheten

Så snart du bytter til Bluetooth, viser din R4 *Connecting...* når den forsøker å koble til den siste enheten den var koblet til.

Hvis enheten ikke er tilgjengelig, viser den *Awaiting connection...* Hvis en enhet ikke kobler innen tre minutter, vises *No connection*. For å koble til R4, sikre at Bluetooth-funksjonen på enheten er på, og velg *Ruark R4\** fra listen over parkoblede enheter.

## Spille av lyd

Når enhetene er parkoblet vil lyden fra Bluetooth-enheten spilles av gjennom R4. For mer informasjon om å spille av lyd fra en Bluetooth-enhet, se dokumentasjonen til enheten din.

Vær oppmerksom på at du må velge Ruark R4 eller Bluetooth som musikkspiller på Bluetooth-enheten.

## Pause et spor

Trykk på **▶II** og trykk enda en gang for å fortsette avspillingen.

---

*R4 har aptX-kodeteknologi, så hvis din smartenhet også er aptX-aktivert vil du få streaming i CD-kvalitet.*

---

## Spill neste/forrige spor

Trykk på ►► for å gå til neste spor i mappen eller albumet, trykk ◀◀ for å gå til begynnelsen av gjeldende spor, trykk en gang til for å gå til forrige spor.

## Justere volumet

Vi anbefaler at du justerer volumet på Bluetooth-enheten din, slik at avspillingsvolumet er omtrent det samme som for andre kilder. Du kan deretter bruke volumkontrollen på din R4 for å justere det totale avspillingsvolumet.

## Gjeldende avspilling

Hvis Bluetooth-enheten din og appen støtter Bluetooth metadata, vises spornavnet med ytterligere informasjon under. For å endre visningsinnholdet, trykk på **INFO** for å gå gjennom tilleggsalternativene, eller velg **MENU > Info**, og velg Artist, Album, Enhetsnavn eller Klokkeslett og Dato.

## Rekkevidde

Rekkevidden er vanligvis opp til 10 meter (30 fot) fra R4, men hindringer, som f.eks. vegger, kan redusere dette.

## Koble til en ny enhet

For å koble fra gjeldende enhet og koble til en ny, velger du **MENU > Connect device**.

## Koble til en paret enhet

For å koble til en tidligere paret enhet velger du den fra paret listen, fra **MENU > Paired devices**.

Du kan parkoble opp til 10 enheter, selv om du bare vil være i stand til å spille av lyd fra én enhet om gangen.

## Tømme parkoblingslisten

Hvis du har problemer med å koble til Bluetooth-enheten, anbefaler vi deg å tømme all tilkoblingsinformasjon. For å gjøre dette, velg **MENU > Forget devices**.

Du vil også måtte slette *Ruark R4* fra listen på Bluetooth-enheten før du parkobler den med R4 på nytt.

Hvis du trenger hjelp med å bruke Bluetooth, kan du gå inn på [www.ruarkaudio.com/support](http://www.ruarkaudio.com/support)

NO

---

*Merk: Du kan ikke bruke Bluetooth-funksjonen på din R4 for å koble til Bluetooth-hodetelefoner*

---

# DAB-radio\*

R4 radio mottar DAB/DAB+ digitalradio og viser informasjon om stasjonen og programmet som sendes.

Trykk på **SOURCE** og dreii **BRYTEREN** eller trykk gjentatte ganger på **SOURCE** til *DAB* vises, og trykk deretter på bryteren for å velge den.

Første gang du velger DAB, eller hvis stasjonslisten er tom, utføres automatisk et fullstendig søk, for å finne hvilke stasjoner som er tilgjengelig.

## Skifte stasjon

Trykk **▶▶** eller **◀◀** for å vise stasjonslisten. Hvis du trykker på den igjen vises neste eller forrige stasjon, for å gå til en stasjon, velger du den ved å trykke på **BRYTEREN**.



```
Station list
<BBC Radio 4 >
```

Hvis du ikke velger stasjonen ved å trykke på knappen vil radioen gå tilbake til den aktuelle stasjonen.

Når stasjonslisten vises, kan du bla gjennom listen ved å dreie **BRYTEREN** og velge en kanal ved å trykke på knappen.

Du kan også vise stasjonslisten ved å velge **MENU > Station list**.

## DAB-radiotekst (DLS)

DLS (Dynamic Label Segment) er informasjon kringkastet av stasjonen. Hver gang du trykker på **INFO**, vises det neste settet med informasjon, i en sløyfe gjennom radiotekst, programtype, signalstyrke, signalformat og dato.

## Lagre radiostasjoner

Du kan lagre 10 DAB-stasjoner i Forhåndsinnstillingslisten. Se "vanlige funksjoner og systeminnstillinger"-delen

## Hente opp radiostasjon.

Se vanlige funksjoner og systeminnstillinger-delen

## Stasjonsskanning

Hvis stasjonen er tom utfører radioen automatisk et søk straks du bytter til DAB.

Uansett anbefaler vi at du gjør et søk fra tid til annen, for å oppdatere stasjonslisten fordi:

- Nye stasjoner kan noen ganger bli tilgjengelig
- Stasjoner stenger eller kan ikke lenger mottas
- Mottaket var dårlig under den opprinnelige skanningen (for eksempel var ikke antennen strukket ut)
- Du flytter radioen til en annen region

For å gjøre et søk, velg **MENU > Scan**.

\* ikke inkludert i den amerikanske versjonen



## Fjerne svake eller ugyldige stasjoner

Svake eller ugyldige stasjoner har et "?" foran stasjonsnavnet. De kan fjernes ved å velge **MENU > Prune**.

## Stasjonsrekkefølge

DAB-stasjonslisten kan ordnes *Alphanumeric* eller *Ensemble*. Alfanumerisk setter stasjonene i alfabetisk rekkefølge, Ensemble grupperer stasjoner fra samme kringkaster.

For å endre stasjonsrekkefølgen, velg **Menu > Station order** og velg **Alphanumeric** (standard), **Ensemble** eller **Valid**. Gyldig viser tilgjengelige stasjoner først og plasserer ugyldige stasjoner (merket med "?") sist.

## Hva som spilles nå

For å endre visningsinnholdet under stasjonsnavnet, trykk på **INFO** for å gå gjennom tilleggsalternativene, eller velg **MENU > Info**, og velg Radio tekst, Programtype, Signalstyrke, signalformat, eller Klokkeslett og Dato.

NO

---

*Bruk en ekstern antenne for optimalt mottak.*

*Hvis bruker den medfølgende teleskopantennen, strekk den helt ut, og justere posisjonen.*

---

# FM-radio

R4-radioen mottar analog radio fra FM-båndet, og når viser, når tilgjengelig, stasjonsnavn og radiotekst med RDS/RBDS-informasjon (Radio Data System/Radio kringkasting datasystem).

Trykk på **SOURCE** og dreii **BRYTEREN** eller trykk gjentatte ganger på **SOURCE** til *FM*vises, og trykk deretter på bryteren for å velge den.

## Endre stasjon

Trykk **▶▶** eller **◀◀** for automatisk å gå til til neste FM-stasjon. Hvis RDS/RBDS ikke er tilgjengelig, vises frekvensen i stedet.



```
89.80  
[No RadioText]
```

Du kan endre søkeinnstillingen til bare å stoppe på stasjoner med et sterkt signal ved å velge **Menu > Scan setting > Strong stations only**.

## Manuelt søk

Velg **MENU > Manual tune** og vri **CONTROL KNOB** for å endre frekvensen. For å avslutte manuelt søk og vise RDS/RBDS-informasjon, trykk kontrollknappen, eller vent i noen sekunder.

## FM-radiotekst (RDS/RBDS)

RDS er informasjon kringkastet av enkelte FM-stasjoner.



```
BBC Radio 4  
Afternoon Play
```

Velg fra radiotekst, programtype, frekvens, signalstyrke og dato, ved å velge **MENU > Info**.

## Lagre radiostasjoner

Du kan lagre 10 FM-stasjoner i listen over forhåndsinnstilte. Stasjonsnavnet lagres bare når RDS/RBDS er tilgjengelig. Se "Funksjoner".

## Hente frem et forhåndsvalg

Se "Funksjoner".

---

*Bruk en ekstern antenne for optimalt mottak.*

*Hvis bruker den medfølgende teleskopantennen, strekk den helt ut, og justere posisjonen.*

---

# Spesifikasjoner

- 2 x 3,5 i tilpassede Hi-Fi-drivere
- 4,0 i sub-woofer
- Bassreflekskabinett
- 60W nominell effekt
- Forbedret 3D-lydprosessor
- DAB\*, DAB+\* og FM-tuner med RDS
- Avtakbar DAB/FM-antenne med F-kontakt
- Sikkerhetsspor
- OLED-skjerm
- Fjernkontroll med alle funksjoner
- MP3, WMA, AAC - se [www.ruarkaudio.com/support](http://www.ruarkaudio.com/support) for nærmere informasjon om støttede formater

## Innganger og utganger

- A2DP, aptX Bluetooth
- Aux-lydinngang i front- 3,5 mm stereoplugg
- Aux-lydinngang bak - stereo RCA/phono
- Linje ut lydutgang - linjenivå stereo RCA/phono
- 3,5 mm hodetelefonutgang
- USB 2.0-avspilling, 5W (5 v 1A) utgang

## Effekt

- Inngangseffekt 100-240 v AC, 50-60Hz 1.5A maks

## Utseende

- Mål: 440x250x125mm
- Vekt: 6,7 kg

## Feilsøking

Hvis du trenger hjelp med produktet, kan du se i FAQ (Ofte stilte spørsmål)-siden under supportområdet på nettsiden vår.

[www.ruarkaudio.com/support](http://www.ruarkaudio.com/support)

\* utelukker den amerikanske versjonen

NO

# Informasjon om sikkerhet og forskrifter

- Les denne bruksanvisningen og følg alle instruksjonene, det vil hjelpe deg med å sette opp, og bruke ditt produkt riktig.
- Følg instruksjonene i alle advarslene og behold denne bruksanvisningen for fremtidig referanse.
- Ikke forsøk å bruke en skadet enhet, det kan resultere i farlig elektrisk støt.
- Ikke åpne enheten eller fjerne noen paneler for å avdekke elektronikk. Apparatet inneholder ikke noen deler som kan repareres.
- Henvi alle reparasjoner til kvalifisert servicepersonale. Service er nødvendig når apparatet er skadet på noen måte, som at strømledningen eller støpselet er skadet, væske er sølt, eller objekter har falt inn i apparatet, apparatet er utsatt for regn eller fuktighet, fungerer ikke normalt eller er mistet.
- Denne enheten skal brukes bare med vekselstrøm, som oppført på bakpanelet, eller med medfølgende strømforsyning. Bruk av annen type spenning enn de angitte kan forårsake irreversibel skade på enheten, og ugyldiggjøre garantien på produktet.
- Bruk bare strømforsyningsenheten som fulgte med enheten, eller et godkjent alternativ.
- Kontroller at strømforsyningen, strømkontakten eller strømtilkoblingen til enheten er lett tilgjengelig i tilfelle frakobling fra strømmettet kreves.
- Strømadaptere, strømuttaket eller strømkontakten må fjernes fra kontakten for å koble systemet helt fra strømmettet.
- Ikke plasser noen type åpen flamme, som et tent stearinlys, nær enheten. Ikke installer i nærheten av varmekilder som radiatorer, ovner eller andre enheter (inkludert forsterkere) som avgir varme.
- Unngå eksponering for ekstrem varme eller kulde.
- Bruk bare tilkoblinger/tilbehør spesifisert for denne enheten. Gjør ingen endringer i systemet eller tilbehør. Uautoriserte endringer kan kompromittere sikkerheten, forskriftsmessig overholdelse og systemytelsen.
- Bruk kun den medfølgende antennen, eller en godkjent erstatning.
- For å redusere risikoen for brann eller elektrisk støt, skal ikke enheten utsettes for regn eller fuktighet. Ikke utsett enheten for drypp eller sprut, og plasser ikke gjenstander fylt med væske, for eksempel vaser, på eller nær enheten. Som for alle elektroniske produkter, vær forsiktig og ikke søle væsker i noen del av systemet. Væsker kan føre til feil og/eller en brannfare.
- Koble fra enheten under tordenvær, eller når den ikke brukes over lengre tid, for å hindre skade på enheten.
- For å unngå risikoen for brann eller elektrisk støt, unngå overbelastning av stikkontakter, skjoteledninger eller de integrert støpslene.
- Langvarig eksponering for høy musikk kan forårsake hørselsskader. Det er best å unngå ekstremt volum når du bruker hodetelefoner, spesielt over lengre perioder.
- Installer ikke denne enheten på et tett sted. Det skal alltid være minst 10 cm rundt enheten for ventilasjon, og forsikre deg om at gardiner eller annet aldri dekker ventilasjonsåpningene på enheten.



**LITIUM MYNTCELLE SIKKERHETSMERKNAD.** Fjernkontrollen inneholder et litium myntcellebatteri som ved svelging kan forårsake kjemiske forbrenninger. Holdt nye og brukte batterier utilgjengelig for små barn. Søk øyeblikkelig legehjelp, hvis du tror batterier kan ha blitt svelget. Ikke håndtere batterier som lekker eller er ødelagte. Det er fare for eksplosjon hvis batteriet byttes feil. Erstatt bare med samme eller helt tilsvarende type.



Denne enheten er merket i samsvar med europeisk direktiv 2002/96/EC om elektrisk og elektronisk avfall. Dette symbolet indikerer at produktet eller tilknyttede batterier ikke skal behandles som husholdningsavfallet. Som med alt elektrisk utstyr, skal det avhendes i henhold til lokale bestemmelser.



#### CE SAMSVARSINFORMASJON

Dette produktet overholder alle EU-direktivets krav innenfor gjeldende lovverk. Du kan få en gratis kopi av samsvarserklæringen ved å kontakte din forhandler, distributør eller Ruark Audio.

Herved erklærer Ruark Audio, at denne R4 mk3 er i overensstemmelse med de nødvendige kravene, og andre relevante bestemmelser i direktiv 1999/5/EC.



**ADVARSEL:** SKAL IKKE ÅPNES. FARE FOR ELEKTRISK STØT. Spenninger i dette utstyret utgjør en livsfare. Det er ingen deler inne i enheten som bruker kan reparere. Henvis alle reparasjoner til kvalifisert servicepersonale.

Plasser enheten i nærheten av hovedstrøminntak, og sørg for at du enkelt kan få tilgang på strømbryteren.



Lyn med pilspiss-symbolet skal varsle brukeren om tilstedeværelse av uisolert "farlig spenning" i produktkabinettet, som kan være av tilstrekkelig størrelse til å utgjøre en fare for elektrisk sjokk for personer.



Utopstegn med pilspiss-symbolet skal varsle brukeren om viktige drift- og vedlikeholdsinstruksjoner i litteraturen følger med produktet.

**ADVARSEL:** Dette produktet skal bare brukes med vekselstrøm, som oppført på bakpanelet, eller med medfølgende strømforsyning. Bruk av annen type spenning enn de angitte, kan forårsake irreversibel skade på produktet, og ugyldiggjøre produktgarantien. Det advares mot bruk av AC-kontaktadaptere, fordi det kan la produktet kobles til spenninger som produktet ikke er utviklet for å bruke. Hvis produktet er utstyrt med en avtakbar strømledning, bruk kun den typen som følger med produktet eller fra din lokale distributør og / eller forhandler. Hvis du er usikker på riktig driftsspenning, ta kontakt med din lokale distributør og / eller forhandler.



KLASSE I KONSTRUKSJON  
Dette utstyret må JORDES.

**CLASS 1  
LASER PRODUCT**

Dette utstyret er utstyrt med en laserdioder som kan skade øynene. Ikke forsøk å demontere kabinettet eller bruke noen del av innholdet til andre formål enn tiltenkt bruk.

## Garantiinformasjon

Vi garanterer for feil på produktet i to år fra kjøpsdato, forutsatt at produktet brukes etter anvisningene. Feil på produktet på grunn av tilfeldig skade (uansett årsak), unormal slitasje, uaktsomhet eller uautorisert modifikasjon, omfattes ikke av garantien.

Hvis ikke produktet kan leveres personlig, skal det sendes med forhåndsbetalt frakt per post eller ved bruk av godkjent budfirma. Hvis du ikke lenger har originalemballasjen, kan godkjent emballasje kjøpes fra oss.

## Garanti ved salg til andre land

Forhandleren i landet der produktet ble kjøpt garanterer for produkter som er kjøpt i andre land enn Storbritannia. For mer informasjon, ta kontakt med din lokale Ruark-distributør eller forhandler.

DENNE GARANTIEN SETTER IKKE TIL SIDE KJØPERS LOVBESTEMTE RETTIGHETER. E&OE

## Generelt vedlikehold

- Rengjøres med en myk støvklut eller en lett fuktig klut. Ikke bruk voksspray eller andre stoffer som kan skade overflaten eller redusere ytelsen.
- Må ikke utsettes for direkte sollys, høy fuktighet, støv, kraftige vibrasjoner eller høye temperaturer. Dette kan påvirke enhetens utseende, ytelse og funksjon.
- Anbefalt driftstemperaturområde er 5° C til 40° C.
- Kabinetter av naturlig treverk kan variere i fargen over tid spesielt ved eksponering mot sollys.

## Opphavsrett og varemerker

© 2015 Ruark Audio. Alle rettigheter forbeholdt. Ruark Audio, Ruark Audio-logoen og andre Ruark Audio-merker tilhører Ruark Audio og kan være registrert. Alle andre varemerker tilhører sine respektive eiere. Ruark Audio påtar seg intet ansvar for eventuelle feil som måtte forekomme i denne bruksanvisningen, og informasjonen i den kan endres uten ytterligere varsel.

Bluetooth® og tilknyttede logoer er registrerte varemerker som eies av Bluetooth SIG, Inc.

aptX® og tilhørende logoer er varemerker som eies av Bluetooth CSR plc.

Alle andre varemerker tilhører sine respektive eiere.

NO



59 Tailors Court, Temple Farm Industrial Estate,  
Southend on Sea, Essex, SS2 5TH, UK  
+44 (0) 1702 601 410 [www.ruarkaudio.com](http://www.ruarkaudio.com)

Utviklet i  
Storbritannia

